



Imprimante laser Dell B2360d-dn

Guide de l'utilisateur



Mars 2014

www.dell.com | dell.com/support/printers

Marques commerciales

Les informations contenues dans ce document peuvent faire l'objet de modifications sans préavis.

© 2014 Dell, Inc. Tous droits réservés.

Toute reproduction de ce document, de quelque manière que ce soit, est strictement interdite sans l'autorisation écrite de Dell Inc.

Marques commerciales utilisées dans ce texte : *Dell*, le logo *DELL*, *Inspiron*, *Dell Precision*, *Dimension*, *OptiPlex*, *Latitude*, *PowerEdge*, *PowerVault*, *PowerApp* et *Dell OpenManage* sont des marques commerciales de Dell Inc. ; *Intel*, *Pentium* et *Celeron* sont des marques déposées d'Intel Corporation ; *Microsoft* et *Windows* sont des marques déposées de Microsoft Corporation ; *AirPrint* et le logo *AirPrint* logo sont des marques commerciales d'Apple, Inc.

D'autres marques et noms commerciaux peuvent être utilisés dans ce document pour faire référence à des entités se réclamant de ces marques et des noms de leurs produits. Dell Inc. renonce à tout intérêt propriétaire vis-à-vis de marques et de noms de marque autres que les siens.

Contenu

Consignes de sécurité.....	5
A propos de l'imprimante.....	7
Recherche d'informations sur l'imprimante.....	7
Choix d'un emplacement pour l'imprimante.....	8
Configurations des imprimantes.....	9
Utilisation du panneau de commandes de l'imprimante.....	11
Interprétation des couleurs des voyants et du bouton Veille.....	12
Utilisation d'Embedded Web Server.....	12
Utilisation de l'utilitaire Paramètres de l'imprimante locale.....	13
Configuration supplémentaire de l'imprimante.....	14
Installation des options internes.....	14
Installation des options matérielles.....	17
Connexion des câbles.....	18
Configuration du logiciel d'imprimante.....	19
Utilisation en réseau.....	20
Vérification de la configuration de l'imprimante.....	24
Chargement du papier et des supports spéciaux.....	26
Définition du type et du format de papier.....	26
Configuration des paramètres de papier Universel.....	27
Utilisation du réceptacle standard et de la butée.....	27
Chargement des tiroirs.....	28
Alimentation du chargeur multifonction.....	32
Chaînage et annulation du chaînage de bacs.....	36
Spécifications relatives au papier et aux supports spéciaux.....	38
Recommandations relatives au papier.....	38
Chargement de support spécial.....	41
Stockage du papier.....	43
Formats, grammages et types de papiers pris en charge.....	44
Impression.....	47
Impression d'un document.....	47

Impression à partir d'un appareil mobile.....	48
Impression de pages d'informations.....	49
Annulation d'une tâche d'impression.....	49
Présentation des menus de l'imprimante.....	51
Liste des menus.....	51
Menu papier.....	51
Menu Rapports.....	60
Menu Réseau/Ports.....	60
Menu Sécurité.....	67
Menu Paramètres.....	69
Economiser de l'argent et protéger l'environnement.....	81
Economies de papier et de toner.....	81
Economie d'énergie.....	82
Recyclage.....	84
Sécurisation de l'imprimante.....	85
Utilisation de la fonction de verrouillage.....	85
Déclaration relative à la volatilité.....	85
Effacement de la mémoire volatile.....	86
Effacement de la mémoire non volatile.....	86
Recherche des informations de sécurité sur l'imprimante.....	86
Maintenance de l'imprimante.....	87
Nettoyage de l'imprimante.....	87
Vérification de l'état des pièces et fournitures.....	87
Estimation du nombre de pages restantes.....	88
Commande de fournitures.....	88
Stockage des fournitures.....	88
Remplacement des fournitures.....	89
Déplacement de l'imprimante.....	93
Gestion de votre imprimante.....	95
Gestion des messages de l'imprimante.....	95
Accès au Centre de suivi d'état.....	95
Accès distant au panneau de commandes.....	95
Affichage de rapports.....	96

Configuration des notifications des fournitures à partir d'Embedded Web Server.....	96
Copie des paramètres de l'imprimante sur d'autres imprimantes.....	97
Restauration des paramètres d'usine.....	97
Création d'un code PIN du panneau de commandes de l'imprimante.....	98
Elimination des bourrages.....	99
Réduction des risques de bourrage.....	99
Explication des messages de bourrage papier et identification des zones de bourrage.....	100
Bourrage, porte avant [20y.xx].....	101
Bourrage, porte arrière [20y.xx].....	104
Bourrage, réceptacle standard [20y.xx].....	105
Bourrage, tirez tiroir 1. Baissez rabat bleu. [23y.xx].....	106
Bourrage papier, tiroir [x] [24y.xx].....	108
Bourrage, chargeur multifonction [250.xx].....	108
Dépannage.....	110
Présentation des messages de l'imprimante.....	110
Résolution des problèmes d'impression.....	119
Résolution des problèmes d'impression.....	125
Embedded Web Server ne s'ouvre pas.....	148
Contacter le service d'assistance technique.....	149
Annexe.....	150
Index.....	152

Consignes de sécurité

Branchez le cordon d'alimentation sur une prise électrique correctement mise à la terre, située à proximité de l'appareil et facile d'accès.

Ne placez pas ce produit et ne l'utilisez pas à proximité d'une source humide.

 **AVERTISSEMENT—RISQUE DE BLESSURE** : ce produit utilise un laser. L'utilisation de commandes ou de réglages ou la mise en place de procédures autres que celles spécifiées dans le présent manuel peuvent entraîner des risques d'exposition aux rayonnements laser.

Ce produit utilise un procédé d'impression thermique qui chauffe le support d'impression, ce qui peut provoquer des émanations provenant du support. Vous devez lire intégralement la section relative aux instructions de mise en service qui traitent du choix des supports d'impression afin d'éviter d'éventuelles émanations dangereuses.

 **AVERTISSEMENT—RISQUE DE BLESSURE** : La batterie lithium de ce produit n'est pas destinée à être remplacée. Il existe un risque d'explosion si une batterie lithium est placée de façon incorrecte. Ne rechargez pas, ne démontez pas et n'incinerez pas une batterie lithium. Mettez les batteries lithium usagées au rebut selon les instructions du fabricant et les réglementations locales.

 **AVERTISSEMENT—RISQUE DE BLESSURE** : avant de déplacer l'imprimante, suivez les instructions ci-dessous pour éviter de l'endommager ou de vous blesser :

- Mettez l'imprimante hors tension à l'aide du commutateur d'alimentation et débranchez le câble d'alimentation de la prise électrique.
- Débranchez tous les cordons et câbles de l'imprimante avant de la déplacer.
- Si un tiroir en option est installé, retirez-le d'abord de l'imprimante. Pour retirer le tiroir en option, faites glisser vers l'avant de celui-ci le loquet situé sur son côté droit jusqu'à ce qu'il *s'enclenche*.
- Utilisez les poignées situées de part et d'autre de l'imprimante pour la soulever.
- Vérifiez que vos doigts ne se trouvent pas sous l'imprimante lorsque vous la posez.
- Assurez-vous qu'il y a suffisamment d'espace autour de l'imprimante avant de la configurer.

Utilisez uniquement le cordon d'alimentation fourni avec cet appareil ou le cordon de remplacement autorisé par le fabricant.

 **MISE EN GARDE—SURFACE BRULANTE** : L'intérieur de l'imprimante risque d'être brûlant. Pour réduire le risque de brûlure, laissez la surface ou le composant refroidir avant d'y toucher.

 **MISE EN GARDE—RISQUE D'ELECTROCUTION** : Si vous accédez à la carte contrôleur ou installez du matériel en option ou des périphériques mémoire alors que l'imprimante est déjà en service, mettez celle-ci hors tension et débranchez son câble d'alimentation de la prise électrique avant de poursuivre. Si d'autres périphériques sont connectés à l'imprimante, mettez-les également hors tension et débranchez tous les câbles reliés à l'imprimante.

 **MISE EN GARDE—RISQUE D'ELECTROCUTION** : Vérifiez que toutes les connexions externes (telles que les connexions Ethernet et téléphonique) sont correctement installées dans les ports appropriés.

Ce produit a été conçu, testé et approuvé afin de satisfaire à des normes de sécurité générale strictes et d'utiliser des composants spécifiques du fabricant. Les caractéristiques de sécurité de certains éléments ne sont pas toujours connues. Le fabricant n'est pas responsable de l'utilisation de pièces de rechange d'autres fabricants.

 **AVERTISSEMENT—RISQUE DE BLESSURE** : abstenez-vous de couper, de tordre, de plier, d'écraser le câble d'alimentation ou de poser des objets lourds dessus. Ne le soumettez pas à une usure ou une utilisation abusive. Ne pincez pas le cordon d'alimentation entre des objets, par exemple des meubles, et un mur. Un risque d'incendie ou de choc électrique pourrait s'ensuivre. Vérifiez régulièrement que le câble d'alimentation ne présente pas ces problèmes. Avant de l'inspecter, débranchez-le de la prise électrique.

Pour toute intervention ou réparation autre que celles décrites dans la documentation de l'utilisateur, adressez-vous à un représentant du service approprié.

 **MISE EN GARDE—RISQUE D'ELECTROCUTION** : pour éviter tout risque d'électrocution lors du nettoyage de l'extérieur de l'imprimante, débranchez le cordon d'alimentation électrique de la prise et déconnectez tous les câbles de l'imprimante avant de continuer.

 **AVERTISSEMENT—RISQUE DE BLESSURE** : Pour réduire le risque d'instabilité de l'appareil, chargez chaque bac séparément. Laissez tous les bacs ou tiroirs fermés aussi longtemps que vous ne les utilisez pas.

 **MISE EN GARDE—RISQUE D'ELECTROCUTION** : N'installez pas ce produit et ne procédez à aucun branchement (fonction de télécopie, cordon d'alimentation, téléphone, etc.) en cas d'orage.

CONSERVEZ PRECIEUSEMENT CES CONSIGNES.

A propos de l'imprimante

Recherche d'informations sur l'imprimante

Que recherchez-vous ?	Disponible ici
Instructions de configuration initiale : <ul style="list-style-type: none"> • Connexion de l'imprimante • Installation du logiciel de l'imprimante 	Documentation de configuration : la documentation de configuration est fournie avec l'imprimante.
Instructions supplémentaires de configuration et d'utilisation de l'imprimante : <ul style="list-style-type: none"> • Sélection et stockage du papier et des supports spéciaux • Chargement du papier • Configuration des paramètres de l'imprimante • Affichage et impression de documents et de photos • Configuration et utilisation du logiciel de l'imprimante • Configuration d'une imprimante sur un réseau • Informations sur l'entretien de l'imprimante • Dépannage et résolution des problèmes 	<i>Guide de l'utilisateur</i> et <i>Guide de référence rapide</i> : les guides peuvent être disponibles sur le CD <i>Logiciel et documentation</i> . Pour des informations supplémentaires, consultez notre site Web à l'adresse www.dell.com/support/manuals .
Instructions relatives à : <ul style="list-style-type: none"> • Connexion de l'imprimante à un réseau Ethernet • Dépannage des problèmes de connexion de l'imprimante 	<i>Guide de mise en réseau</i> : ouvrez le CD <i>Logiciels et documentation</i> et naviguez jusqu'à : Documentation >Guide de l'utilisateur et autres publications >Guide de mise en réseau
Aide à l'utilisation du logiciel de l'imprimante	Aide Windows ou Mac : ouvrez un logiciel de l'imprimante et cliquez sur Aide . Cliquez sur  pour afficher les informations contextuelles. Remarques : <ul style="list-style-type: none"> • Aide du logiciel est installée automatiquement avec le logiciel de l'imprimante. • Le logiciel de l'imprimante se trouve dans le dossier Programmes de l'imprimante ou sur le bureau, selon votre système d'exploitation.

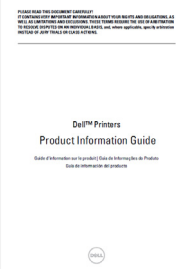
Que recherchez-vous ?	Disponible ici
<p>Informations supplémentaires récentes, mises à jour ou support technique :</p> <ul style="list-style-type: none"> • Documentation • Téléchargement de pilotes • Mises à niveau du produit • Assistance téléphonique et informations de réparation • Suivi de commande • Assistance en ligne par messagerie instantanée • Assistance par email • Support vocal 	<p>Site Web d'assistance Dell—www.dell.com/support/printers</p> <p>Les numéros de téléphone de l'assistance et les heures de permanence pour votre zone ou pays sont disponibles sur le site Web d'assistance.</p> <p>Veillez à avoir ces informations à portée de main lorsque vous contactez l'assistance afin que votre requête soit traitée plus rapidement :</p> <ul style="list-style-type: none"> • Etiquette de service • Code de service express <p>Remarque : L'étiquette de service et le code de service express sont apposés sur l'imprimante.</p>
<ul style="list-style-type: none"> • Logiciels et pilotes : pilotes certifiés pour l'imprimante et programmes d'installation pour le logiciel de l'imprimante Dell • Fichiers Lisez-moi : modifications de dernière minute ou références techniques avancées pour des utilisateurs ou techniciens expérimentés 	<p>CD <i>Logiciel et documentation</i></p>
<ul style="list-style-type: none"> • Consommables et accessoires pour l'imprimante • Remplacement des cartouches d'encre 	<p>Site Web des fournitures d'imprimante Dell—www.dell.com/printers</p> <p>Vous pouvez acheter des fournitures d'imprimante en ligne, par téléphone ou dans le magasin de votre choix.</p>
<ul style="list-style-type: none"> • Consignes de sécurité préalables à l'utilisation de l'imprimante • Informations réglementaires • Informations de garantie 	<p><i>Guide d'informations sur le produit</i></p>  <p>Remarque : Le <i>Guide d'informations sur le produit</i> peut ne pas être disponible dans votre pays ou région.</p>

Choix d'un emplacement pour l'imprimante

Lorsque vous sélectionnez un emplacement pour l'imprimante, faites en sorte de laisser suffisamment d'espace pour ouvrir les tiroirs, les capots et les portes. Si vous envisagez d'installer des options matérielles, prévoyez l'espace nécessaire. Important :

- Installez l'imprimante à proximité d'une prise de courant correctement mise à la terre et facile d'accès.
- Assurez-vous que la pièce est aérée conformément à la dernière révision de la norme ASHRAE 62 ou de la norme 156 du Comité technique CEN.
- Posez-la sur une surface plane, stable et propre.
- Veuillez suivre les instructions suivantes :
 - Nettoyer, sécher et enlever la poussière ;
 - Tenir à l'écart des agrafes et des trombones.

- Ne pas être exposé directement aux courants d'air provenant des appareils de climatisation, des chauffages ou des ventilateurs.
- Ne doit pas être exposé directement aux rayons du soleil, à un taux d'humidité élevé ou à des variations de températures ;
- Respecter les températures recommandées et éviter les variations.

Température ambiante	16 à 32 °C (60 à 90 °F)
Température de stockage	-20 à 40 °C (-4 à 104 °F)

- Pour que l'imprimante soit correctement ventilée, l'espace recommandé autour d'elle est le suivant :

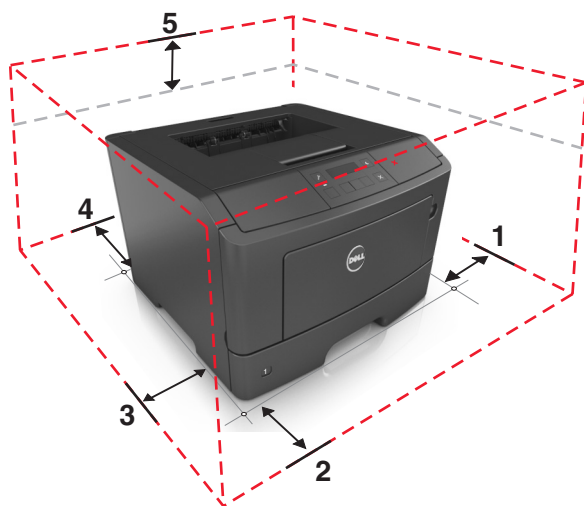

1	Volet de droite	300 mm (12 po)
2	Avant	510 mm (20 po)
3	Volet de gauche	200 mm (8 po)
4	Arrière	200 mm (8 po)
5	Supérieur	300 mm (12 po)

Configurations des imprimantes

⚠ AVERTISSEMENT—RISQUE DE BLESSURE : Pour réduire le risque d'instabilité de l'appareil, chargez chaque bac séparément. Laissez tous les bacs fermés aussi longtemps que vous ne les utilisez pas.

Vous pouvez configurer votre imprimante en ajoutant un tiroir ou 550 feuilles en option. Pour des instructions sur l'installation du tiroir en option, reportez-vous à [« Installation des tiroirs optionnels », page 17](#).

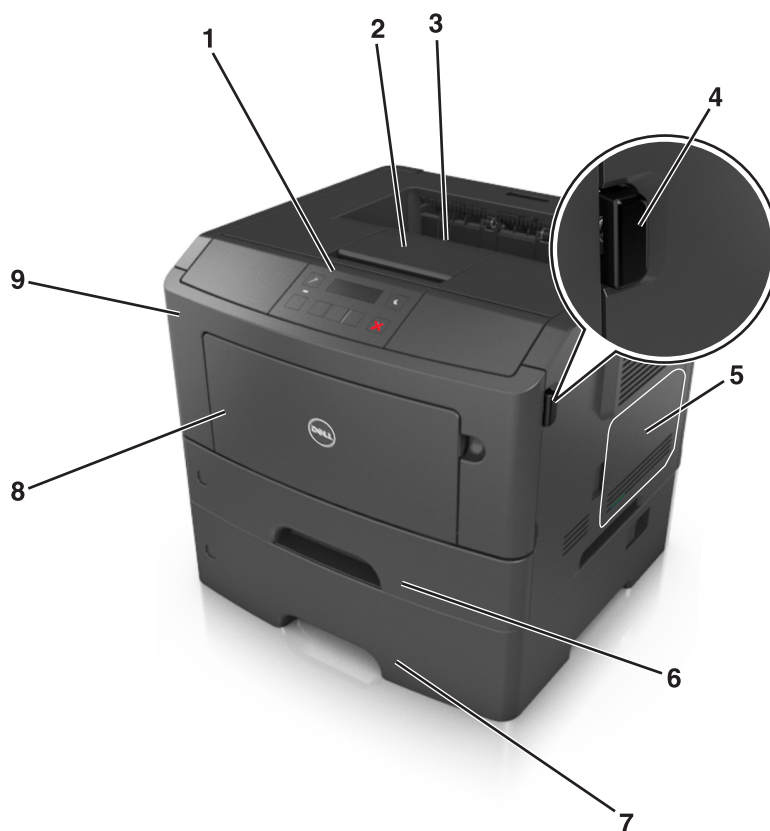

1	Panneau de commandes de l'imprimante
2	Butée papier
3	Réceptacle standard
4	Bouton d'ouverture de la porte avant
5	Porte d'accès à la carte contrôleur
6	Bac standard 250 feuilles
7	Bac 550 feuilles en option Remarque : Un bac 550 feuilles verrouillable est également disponible. Pour plus d'informations, contactez le revendeur de l'imprimante.
8	Dispositif d'alimentation polyvalent 50 feuilles
9	Porte avant

Utilisation du panneau de commandes de l'imprimante

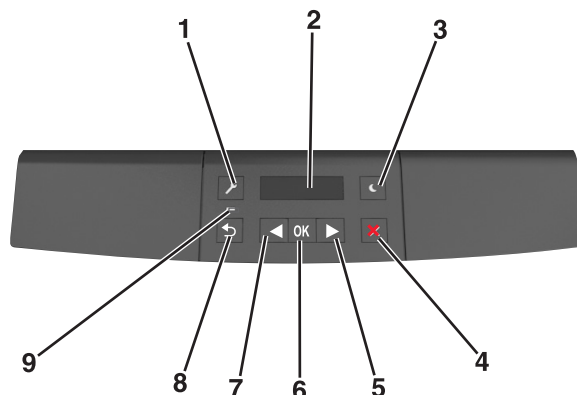

	Utilisez	A
1	Bouton Menus	<p>Ouvrir les menus</p> <p>Remarques :</p> <ul style="list-style-type: none"> • les menus sont accessibles uniquement lorsque l'état de l'imprimante indique sur Prêt. • Quand vous appuyez sur ce bouton alors que vous naviguez dans les menus, l'écran de menu principal réapparaît sur le panneau de commandes de l'imprimante.
2	Ecran	Afficher les options d'impression, ainsi que les messages d'état et d'erreur.
3	Bouton Veille	<p>Active le mode Veille ou le mode Hibernation.</p> <p>Remarques :</p> <ul style="list-style-type: none"> • Lorsque vous appuyez sur un de ses boutons physiques, l'imprimante quitte le mode Veille. • L'imprimante quitte le mode Hibernation si vous appuyez sur le bouton Veille ou sur le commutateur d'alimentation principal.
4	Bouton Stop	<ul style="list-style-type: none"> • Quitter les menus et rétablir l'état Prêt. • Arrêter les activités de l'imprimante telles que l'impression ou le téléchargement de polices.
5	Flèche vers la droite	<ul style="list-style-type: none"> • Faire défiler les menus ou naviguer entre les écrans et les options de menu. • Faire défiler les paramètres ou du texte. Pour les menus comportant des valeurs numériques, appuyez et maintenez enfoncée la flèche pour faire défiler les paramètres. Relâchez le bouton lorsque la valeur souhaitée est affichée.
6	Bouton Sélectionner	<ul style="list-style-type: none"> • Ouvrir un menu. • Afficher les valeurs ou les paramètres de menu disponibles. L'astérisque (*) désigne le paramètre par défaut actuel. • Enregistrez cette valeur en tant que nouveau paramètre utilisateur par défaut.
7	Flèche vers la gauche	<ul style="list-style-type: none"> • Faire défiler les menus ou naviguer entre les écrans et les options de menu. • Faire défiler les paramètres ou du texte. Pour les menus comportant des valeurs numériques, appuyez et maintenez enfoncée la flèche pour faire défiler les paramètres. Relâchez le bouton lorsque la valeur souhaitée est affichée.
8	Bouton Retour	Revenir à l'écran précédent.
9	Voyant	Déterminer l'état de l'imprimante.

Interprétation des couleurs des voyants et du bouton Veille

Les couleurs des voyants et du bouton Veille du panneau de commandes de l'imprimante indiquent une condition ou un état particulier de l'imprimante.

Voyant	Etat de l'imprimante
Eteinte	L'imprimante est hors tension ou en mode Hibernation.
Vert clignotant	L'imprimante préchauffe, traite des données ou est en cours d'impression.
Vert non clignotant	L'imprimante est sous tension, mais en attente.
Rouge clignotant	L'imprimante nécessite une intervention de l'utilisateur.

Voyant du bouton Veille	Etat de l'imprimante
Eteinte	L'imprimante est à l'arrêt, en attente ou à l'état Prêt.
Ambre uni	L'imprimante est en mode Veille.
Ambre clignotant	L'imprimante entre en mode Hibernation ou le quitte.
Orange clignotant pendant 0,1 seconde, puis extinction complète pendant 1,9 seconde au terme d'une série d'impulsions lentes	L'imprimante est en mode Hibernation.

Utilisation d'Embedded Web Server

Remarque : Cette fonctionnalité n'est disponible que sur les imprimantes réseau et les imprimantes connectées à des serveurs d'impression.

Si l'imprimante est installée sur un réseau, vous pouvez utiliser Embedded Web Server pour réaliser les opérations suivantes :

- afficher l'écran virtuel du panneau de commandes de l'imprimante ;
- vérifier l'état des fournitures d'imprimante ;
- configurer les notifications sur les fournitures ;
- configurer les paramètres de l'imprimante ;
- configurer les paramètres réseau ;
- afficher des rapports.

Pour accéder à Embedded Web Server pour votre imprimante :

1 Obtenez l'adresse IP de l'imprimante :

- Depuis la section TCP/IP du menu Réseau/Ports
- En imprimant une page de configuration du réseau ou une page des paramètres de menu, puis en localisant la section TCP/IP

Remarques :

- Une adresse IP apparaît sous la forme de quatre séries de chiffres séparées par des points, par exemple 123.123.123.123.
- Si vous utilisez un serveur proxy, désactivez-le temporairement pour charger correctement la page Web.

2 Ouvrez un navigateur Web, puis tapez l'adresse IP de l'imprimante dans le champ d'adresse.

3 Appuyez sur **Entrée**.

La page Web du serveur Web incorporé apparaît.

Utilisation de l'utilitaire Paramètres de l'imprimante locale

1 Accédez à l'utilitaire Paramètres de l'imprimante locale dans la liste des applications ou du menu Démarrer pour régler les paramètres de l'imprimante.

2 Enregistrez les modifications à l'aide du menu Actions.

Remarque : Pour distribuer les paramètres à d'autres imprimantes, enregistrez les dans un fichier de commandes.

Configuration supplémentaire de l'imprimante

Installation des options internes

⚠ MISE EN GARDE—RISQUE D'ELECTROCUTION : Si vous accédez à la carte contrôleur ou installez du matériel en option ou des cartes mémoire alors que l'imprimante est déjà en service, mettez celle-ci hors tension et débranchez son câble d'alimentation de la prise électrique avant de poursuivre. Si d'autres périphériques sont connectés à l'imprimante, mettez-les également hors tension et débranchez tous les câbles reliés à l'imprimante.

Options internes disponibles

Cartes mémoire

- Mémoire flash
- Polices

Accès à la carte contrôleur

⚠ MISE EN GARDE—RISQUE D'ELECTROCUTION : Si vous accédez à la carte contrôleur ou installez du matériel ou des périphériques de stockage en option alors que l'imprimante est déjà en service, mettez-la hors tension et débranchez son câble d'alimentation de la prise électrique avant de poursuivre. Si d'autres périphériques sont connectés à l'imprimante, mettez-les également hors tension et débranchez tous les câbles reliés à l'imprimante.

- 1 Ouvrez la porte d'accès à la carte contrôleur.

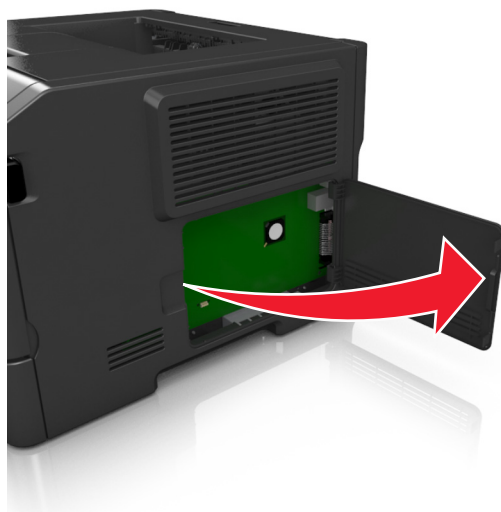

- 2 Repérez le connecteur de carte mémoire.

Attention — Dommages potentiels : Les composants électroniques de la carte contrôleur sont très vulnérables à l'électricité statique. Touchez une partie métallique de l'imprimante avant de manipuler les composants électroniques ou connecteurs de la carte contrôleur.

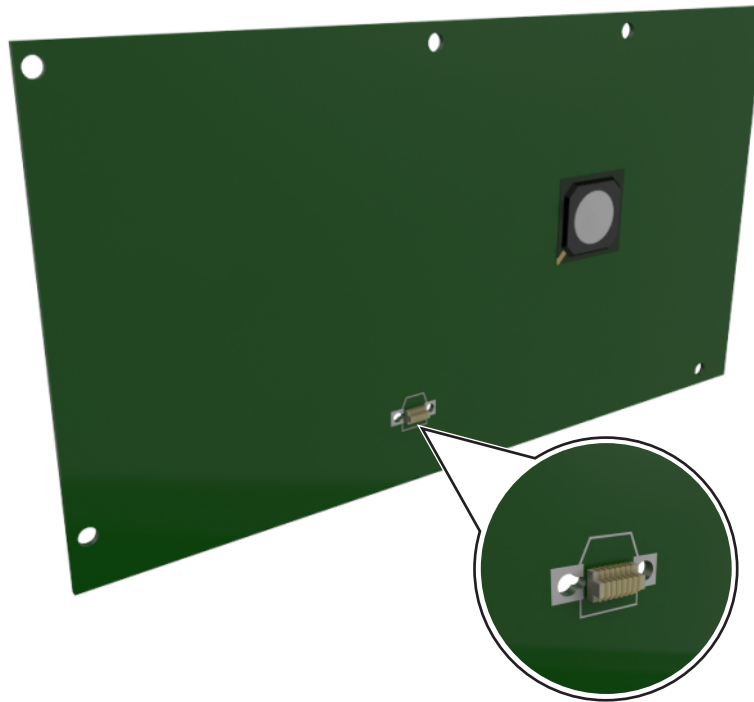

Installation d'une carte en option

⚠ MISE EN GARDE—RISQUE D'ELECTROCUTION : Si vous accédez à la carte contrôleur ou installez du matériel en option ou des périphériques mémoire alors que l'imprimante est déjà en service, mettez celle-ci hors tension et débranchez son câble d'alimentation de la prise électrique avant de poursuivre. Si d'autres périphériques sont connectés à l'imprimante, mettez-les également hors tension et débranchez tous les câbles qui les relient à l'imprimante.

Attention — Dommages potentiels : Les composants électroniques de la carte contrôleur sont très vulnérables à l'électricité statique. Touchez une partie métallique de l'imprimante avant de manipuler les composants électroniques ou connecteurs de la carte contrôleur.

1 Accédez à la carte contrôleur.

Pour plus d'informations, reportez-vous à la section « [Accès à la carte contrôleur](#) », page 14.

2 Déballez la carte en option.

Attention — Dommages potentiels : Évitez de toucher les points de connexion le long des bords de la carte.

3 Tenez la carte par les côtés et alignez les broches en plastique (1) avec les orifices (2) de la carte contrôleur.

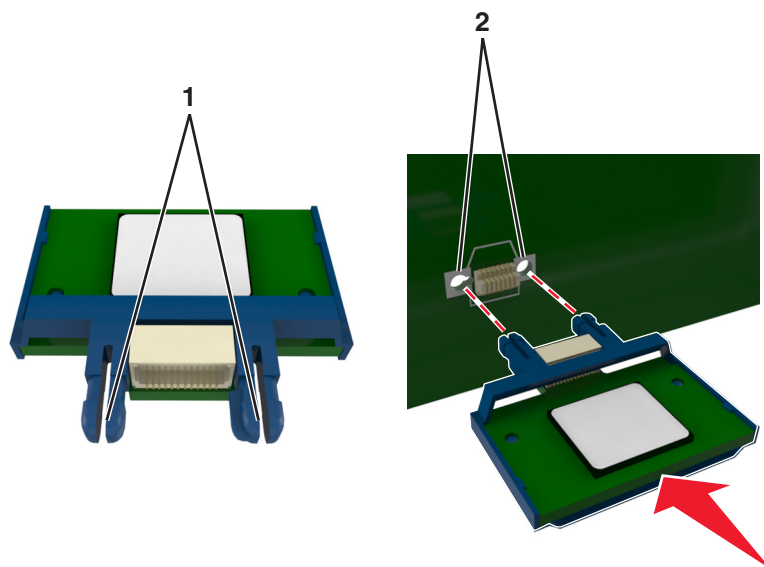

4 Mettez la carte en place en appuyant fermement comme indiqué sur l'illustration.

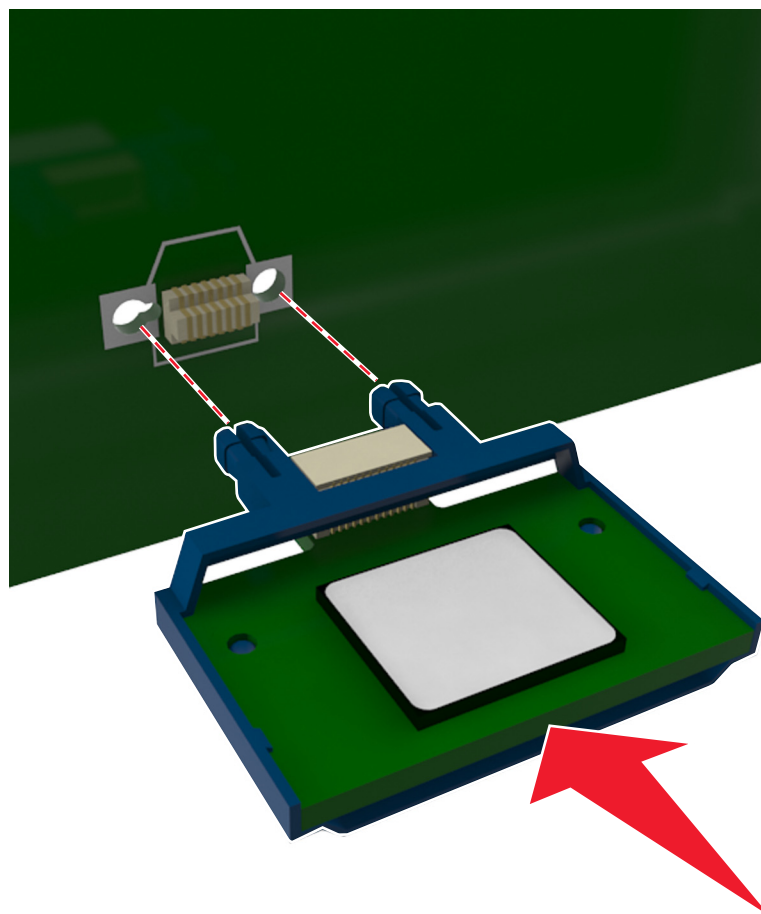

Attention — Dommages potentiels : Une installation incorrecte de la carte peut entraîner des dégâts pour la carte et la carte contrôleur.

Remarque : Le connecteur de la carte doit être en contact avec la carte contrôleur sur toute sa longueur.

5 Fermez la porte d'accès à la carte contrôleur.

Remarque : Lorsque le logiciel de l'imprimante et les options matérielles sont installées, il peut être nécessaire d'ajouter manuellement les options dans le pilote de l'imprimante afin qu'elles soient disponibles pour des travaux d'impression. Pour plus d'informations, reportez-vous à la section « [Ajout des options disponibles dans le pilote d'impression](#) », page 20.

Installation des options matérielles

Installation des tiroirs optionnels

⚠ MISE EN GARDE—RISQUE D'ELECTROCUTION : Si vous accédez à la carte contrôleur ou installez du matériel en option ou des périphériques mémoire alors que l'imprimante est déjà en service, mettez celle-ci hors tension et débranchez son câble d'alimentation de la prise électrique avant de poursuivre. Si d'autres périphériques sont connectés à l'imprimante, mettez-les également hors tension et débranchez tous les câbles reliés à l'imprimante.

1 Mettez l'imprimante hors tension à l'aide du commutateur Marche/arrêt et débranchez le cordon d'alimentation de la prise électrique.



2 Déballez le tiroir et retirez tout matériau d'emballage.

3 Retirez le tiroir de la base.

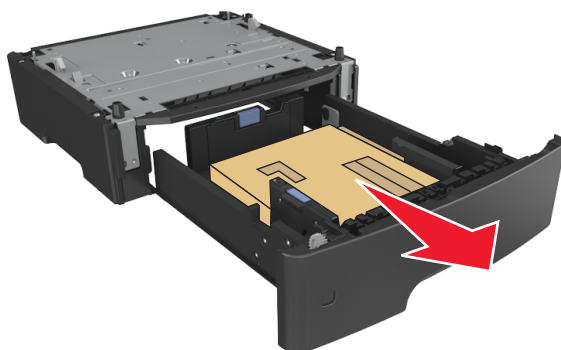

4 Retirez tout matériau d'emballage de l'intérieur du tiroir.

- 5 Insérez le tiroir dans la base.
- 6 Placez le tiroir à proximité de l'imprimante.
- 7 Aligned l'imprimante sur le tiroir, puis abaissez-la lentement pour la mettre en place.



- 8 Branchez le cordon d'alimentation sur l'imprimante, puis sur une prise de courant correctement reliée à la terre, puis mettez l'imprimante sous tension.



Remarque : Une fois le logiciel de l'imprimante et les options matérielles installées, il peut être nécessaire d'ajouter manuellement les options dans le pilote de l'imprimante afin qu'elles soient disponibles pour des travaux d'impression. Pour plus d'informations, reportez-vous à la section [« Ajout des options disponibles dans le pilote d'impression »](#), page 20.

Connexion des câbles

Reliez l'imprimante à l'ordinateur à l'aide d'un câble USB parallèle, ou au réseau à l'aide d'un câble Ethernet.

Assurez-vous de faire correspondre les éléments suivants :

- Le symbole USB du câble avec le symbole USB de l'imprimante
- Le câble parallèle approprié avec le port parallèle
- Le câble Ethernet approprié avec le port Ethernet

Attention — Dommages potentiels : Lors de l'impression, ne touchez pas au câble USB, à l'adaptateur réseau ou à la zone de l'imprimante illustrée. Vous risqueriez de perdre des données ou de causer un dysfonctionnement.

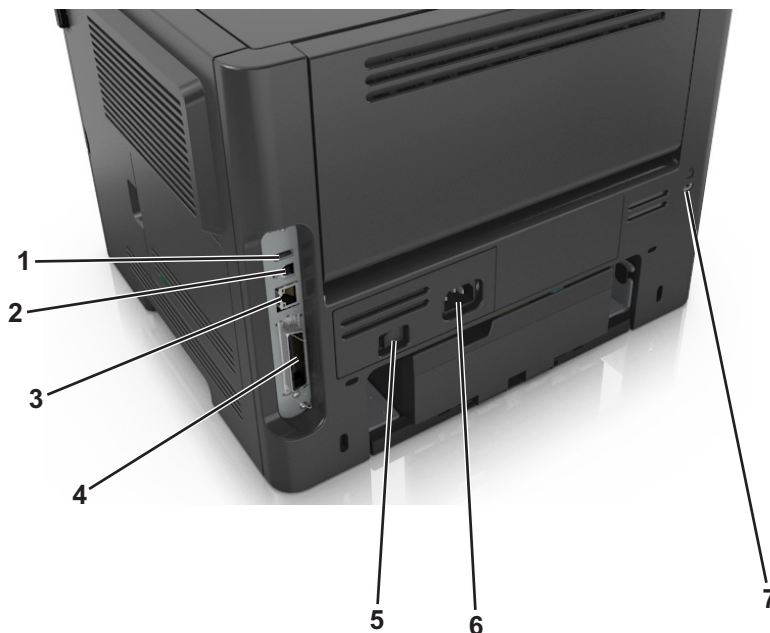

	Utilisez	Pour
1	Port USB*	Connectez un adaptateur réseau sans fil en option.
2	Port USB de l'imprimante	Connectez l'imprimante à un ordinateur.
3	Port Ethernet*	Connectez l'imprimante à un réseau.
4	Port parallèle*	Connectez l'imprimante à un ordinateur.
5	Commutateur d'alimentation	Allumer ou éteindre l'imprimante.
6	Prise du cordon d'alimentation de l'imprimante	Connecter l'imprimante à une prise électrique.
7	Fente de sécurité	Installer un verrou qui empêchera tout déplacement de l'imprimante.

* Ces ports sont uniquement disponibles sur certains modèles d'imprimantes.

Configuration du logiciel d'imprimante

Installation de l'imprimante

- 1 Obtenez une copie du programme d'installation du logiciel.
- 2 Lancez le programme d'installation et suivez les instructions qui s'affichent sur l'écran de l'ordinateur.
- 3 Pour les utilisateurs Macintosh, ajoutez l'imprimante.

Remarque : L'adresse IP de l'imprimante figure dans la section TCP/IP du menu Réseau/Ports.

Installation de l'utilitaire Paramètres de l'imprimante locale

- 1 Visitez www.dell.com/support/printers, puis téléchargez le logiciel.
- 2 Double-cliquez sur le programme d'installation du logiciel.
- 3 Sélectionnez un type d'installation, puis cliquez sur **Installer**.
- 4 Cliquez sur **Installer** pour lancer l'installation.
- 5 Cliquez sur **Accepter** pour accepter l'accord de licence.
- 6 Cliquez sur **Continuer** et suivez les instructions qui s'affichent sur l'écran de l'ordinateur.

Remarques :

- Au moyen de l'utilitaire Paramètres de l'imprimante locale, modifiez les paramètres d'intensité du toner, d'économie énergie et de format de papier de tous les travaux d'impression. Utilisez le logiciel de l'imprimante pour modifier ces paramètres pour des travaux d'impression ponctuels.
- Cet utilitaire n'est pris en charge que sur certains modèles d'imprimante.

Ajout des options disponibles dans le pilote d'impression

Pour les utilisateurs Windows

- 1 Ouvrez le dossier Imprimantes, puis sélectionnez votre imprimante.
- 2 Ouvrez les propriétés de l'imprimante, puis ajoutez ou installez manuellement les options.
- 3 Appliquez les modifications.

Pour les utilisateurs Macintosh

- 1 Dans Préférences système du menu Pomme, naviguez jusqu'à votre imprimante, puis sélectionnez **Options et consommables >Pilote**.
- 2 Ajoutez les options matérielles installées.
- 3 Appliquez les modifications.

Utilisation en réseau

Remarques :

- Procurez-vous un adaptateur réseau sans fil avant de configurer l'imprimante sur un réseau sans fil. Pour installer l'adaptateur réseau sans fil, reportez-vous à la notice d'utilisation fournie avec l'adaptateur.
- Le SSID (Service Set Identifier) est le nom attribué à un réseau sans fil. WEP (Wired Equivalent Privacy), WPA (Wi-Fi Protected Access), WPA2 et 802.1X - RADIUS sont des types de sécurité utilisés sur un réseau.

Préparation de la configuration de l'imprimante sur un réseau Ethernet

Pour configurer votre imprimante pour un réseau Ethernet, organisez les informations suivantes avant de commencer :

Remarque : si votre réseau affecte automatiquement des adresses IP aux ordinateurs et imprimantes, passez à l'installation de l'imprimante.

- Adresse IP valide et unique de l'imprimante à utiliser sur le réseau
- Passerelle du réseau
- Masque de réseau
- Surnom de l'imprimante (facultatif)

Remarque : un surnom d'imprimante peut faciliter l'identification de cette dernière sur le réseau. Vous pouvez utiliser le surnom d'imprimante par défaut ou affecter un nom facile à retenir.

Vous aurez besoin d'un câble Ethernet pour connecter l'imprimante au réseau et d'un port disponible pour la connexion physique. Chaque fois que cela est possible, utilisez un câble réseau neuf pour éviter d'éventuels problèmes causés par un câble endommagé.

Préparation de l'installation de l'imprimante sans fil sur un réseau sans fil.

Remarques :

- Assurez-vous que votre adaptateur réseau sans fil est installé sur votre imprimante et qu'il fonctionne correctement.
- Assurez-vous que votre point d'accès (routeur sans fil) est activé et qu'il fonctionne correctement.

Assurez-vous que vous disposez des informations suivantes avant de configurer les paramètres de l'imprimante sans fil :

- **SSID :** le SSID correspond au nom du réseau.
- **Mode sans fil (ou mode réseau) :** le mode peut être infrastructure ou ad hoc.
- **Canal (réseaux sans fil ad hoc) :** par défaut, le réglage automatique du canal est sélectionné pour les réseaux en mode infrastructure.

Certains réseaux en mode ad hoc requièrent également le réglage automatique. Demandez conseil auprès de votre assistant système si vous avez des doutes concernant le canal à sélectionner.

- **Méthode de sécurité :** il existe trois options de base pour la méthode de sécurité :
 - Clé WEP :
Si votre réseau utilise plus d'une clé WEP, vous pouvez saisir jusqu'à quatre clés dans les zones prévues à cet effet. Pour sélectionner la clé en cours d'utilisation sur le réseau, sélectionnez la clé WEP transmise par défaut.
ou
 - Clé préparatagée ou phrase de passe WPA ou WPA2
Le mot de passe WPA comprend une fonction de cryptage comme couche supplémentaire de sécurité. La méthode de cryptage peut être AES ou TKIP. La méthode de cryptage doit être la même pour le routeur et l'imprimante, faute de quoi l'imprimante sera dans l'impossibilité de communiquer sur le réseau.
 - 802.1X–RADIUS
Si vous installez l'imprimante sur un réseau 802.1X, les informations suivantes vous seront nécessaires :
 - Type d'authentification
 - Type d'authentification interne

- Nom d'utilisateur et mot de passe 802.1X
 - Certificats
- Pas de sécurité
- Si votre réseau sans fil n'utilise aucune méthode de sécurité, vous ne possédez aucune information de sécurité.

Remarque : il est déconseillé d'utiliser un réseau sans fil non sécurisé.

Remarques :

- si vous ne connaissez pas le SSID du réseau auquel votre ordinateur est connecté, lancez l'utilitaire sans fil de votre adaptateur réseau, puis recherchez le nom du réseau. Si vous ne trouvez pas le SSID ou les informations de sécurité de votre réseau, consultez la documentation fournie avec le point d'accès ou adressez-vous à votre technicien de support technique.
- Pour obtenir la clé / phrase de passe WPA/WPA2 prépartagée du réseau sans fil, reportez-vous à la documentation fournie avec votre point d'accès, à la page Web associée au point d'accès, ou encore consultez votre technicien de support technique.







Connexion de l'imprimante à un réseau sans fil à l'aide de Wi-Fi Protected Setup

Avant de connecter l'imprimante à un réseau sans fil, vérifiez les points suivants :

- Le point d'accès (routeur sans fil) est certifié WPS (Wi-Fi Protected Setup) ou compatible WPS. Pour plus d'informations, consultez la documentation fournie avec votre point d'accès.
- Un adaptateur réseau sans fil installé sur votre imprimante est raccordé et fonctionne correctement. Pour plus d'informations, reportez-vous à la notice d'utilisation fournie avec l'adaptateur réseau sans fil.

Utilisation de la méthode PBC (Push Button Configuration, configuration des boutons de commande)







1 A partir du panneau de commandes de l'imprimante, accédez à :

 >Réseau/Ports >  >Réseau [x] >  >Configuration réseau [x] >  >Sans fil >  >Wi-Fi Protected Setup >  >Méthode Démarrer le bouton de commande > 

2 Suivez les instructions qui s'affichent sur l'écran de l'imprimante.

Utilisation de la méthode PIN (Personal Identification Number, numéro d'identification personnel)

1 A partir du panneau de commandes de l'imprimante, accédez à :

 >Réseau/Ports >  >Réseau [x] >  >Configuration réseau [x] >  >Sans fil >  >Wi-Fi Protected Setup >  >Démarrer Méthode PIN > 

2 Copiez le code PIN WPS à huit chiffres.

3 Ouvrez un navigateur Web, puis tapez l'adresse IP de votre d'accès dans le champ d'adresse.

Remarques :

- L'adresse IP apparaît sous la forme de quatre séries de chiffres séparées par des points, par exemple 123.123.123.123.
- Si vous utilisez un serveur proxy, désactivez-le temporairement pour charger correctement la page Web.

- 4 Accédez aux paramètres WPS. Pour plus d'informations, consultez la documentation fournie avec votre point d'accès.
- 5 Entrez le code PIN à huit chiffres, puis enregistrez le paramètre.

Connexion de l'imprimante à un réseau sans fil à l'aide du logiciel de l'imprimante

Remarques :

- Assurez-vous que l'imprimante est allumée.
- Vérifiez le bon fonctionnement de l'adaptateur réseau sans fil installé sur votre imprimante. Pour plus d'informations sur l'installation de l'adaptateur réseau sans fil, reportez-vous à la notice d'utilisation fournie avec l'adaptateur.

Utilisation de l'Utilitaire de configuration sans fil (Windows uniquement)

- 1 Vérifiez que le logiciel de l'imprimante est déjà installé.
- 2 Utilisez la commande Rechercher dans le menu Démarrer pour localiser l'écran d'accueil de l'imprimante.
- 3 Ouvrez l'écran d'accueil de l'imprimante, puis cliquez sur **Paramètres > Wireless Setup Utility (Utilitaire de configuration sans fil)**.
- 4 Suivez les étapes qui s'affichent à l'écran.

Utilisation de l'Assistant de configuration sans fil (Macintosh uniquement)

L'assistant de configuration sans fil vous permet de :

- Configurer l'imprimante pour qu'elle se connecte à un réseau sans fil existant.
- Ajouter une imprimante à un réseau ad hoc existant.
- Modifier les paramètres sans fil après l'installation.
- Installer l'imprimante sur d'autres ordinateurs du réseau.

Installation de l'Assistant de configuration sans fil

- 1 Accédez au site de support Dell à l'adresse www.dell.com/support/printers.
- 2 Téléchargez la dernière version de l'application Assistant de configuration sans fil.
- 3 Double-cliquez sur le programme d'installation du logiciel que vous avez téléchargé.
- 4 Suivez les instructions affichées sur l'écran de l'ordinateur.

Lancement de l'Assistant de configuration sans fil

Remarques :

- Vérifiez que l'imprimante est sous tension.

- Vérifiez qu'un adaptateur réseau sans fil est installé sur votre imprimante et qu'il fonctionne correctement.

1 Dans le Finder, naviguez jusqu'à :

Applications > sélectionnez le dossier de votre imprimante

2 Double-cliquez sur **Assistant de configuration sans fil**, puis suivez les instructions qui s'affichent sur l'écran de l'ordinateur.

Remarque : Si vous rencontrez des problèmes lors de l'exécution de l'application, cliquez sur .

Connexion de l'imprimante à un réseau sans fil à l'aide du serveur Web incorporé

Avant de commencer, vérifiez les points suivants :

- Votre imprimante est connectée temporairement à un réseau Ethernet.
- Un adaptateur réseau sans fil est installé sur votre imprimante et fonctionne correctement. Pour plus d'informations, reportez-vous à la notice d'utilisation fournie avec votre adaptateur réseau sans fil.

1 Ouvrez un navigateur Web, puis tapez l'adresse IP de l'imprimante dans le champ d'adresse.

Remarques :

- Voir l'adresse IP de l'imprimante sur son panneau de commandes. L'adresse IP apparaît sous la forme de quatre séries de chiffres séparées par des points, par exemple 123.123.123.123.
- Si vous utilisez un serveur proxy, désactivez-le temporairement pour charger correctement la page Web.

2 Cliquez sur **Paramètres >Réseau/Ports >Sans fil**.

3 Modifiez les paramètres afin qu'ils correspondent à ceux de votre point d'accès (routeur sans fil).

Remarque : Veillez à entrer le SSID correct.

4 Cliquez sur **Soumettre**.

5 Mettez l'imprimante hors tension, puis débranchez le câble Ethernet. Ensuite, attendez au moins cinq secondes avant de remettre l'imprimante sous tension.

6 Pour vérifier si votre imprimante est connectée au réseau, imprimez une page de configuration du réseau. Dans la section Carte réseau [x], vérifiez si l'état est Connectée.

Vérification de la configuration de l'imprimante

Impression d'une page des paramètres de menu

L'impression de la page des paramètres de menus permet de contrôler les paramètres de menus actuels et de vérifier si les options de l'imprimante sont correctement définies.

Remarque : Si vous n'avez pas modifié de paramètres de menu, la page des paramètres de menu liste alors tous les paramètres usine. Lorsque vous sélectionnez et enregistrez d'autres paramètres dans les menus, ils remplacent les paramètres usine dans les *paramètres utilisateur par défaut*. Un paramètre utilisateur par défaut s'applique jusqu'à ce que vous retourniez dans le menu, que vous sélectionniez une valeur et que vous l'enregistriez.

A partir du panneau de commandes de l'imprimante, naviguez jusqu'à :

 >Rapports >  >Page des paramètres de menus > 

Impression d'une page de configuration du réseau

Si l'imprimante est connectée à un réseau, imprimez une page de configuration du réseau pour vérifier la connexion réseau. Cette page permet également d'obtenir des informations importantes qui vous aident à configurer les impressions réseau.

- 1 A partir du panneau de commandes de l'imprimante, naviguez jusqu'à :

 >Rapports >  >Page de configuration réseau > 

Remarque : Si un serveur d'impression interne en option est installé, le message **Réseau [x] page de configuration** s'affiche.

- 2 Vérifiez la première section de la page de configuration du réseau et assurez-vous que l'état est Connecté.

Si l'état est Non connecté, il se peut que la connexion de réseau local ne soit pas activée ou que le câble réseau ne fonctionne pas correctement. Consultez un technicien de support système pour trouver une solution, puis imprimez une nouvelle page de configuration réseau.

Chargement du papier et des supports spéciaux

Le choix et la gestion du papier et des supports spéciaux peuvent affecter la fiabilité de l'impression des documents. Pour plus d'informations, reportez-vous aux rubriques « [Réduction des risques de bourrage](#) », [page 99](#) et « [Stockage du papier](#) », [page 43](#).

Définition du type et du format de papier

1 A partir du panneau de commandes de l'imprimante, allez sur :

 >Menu Papier >  >Format/Type de papier > 

2 Sélectionnez **Format tiroir [x]** ou **Type tiroir [x]**, puis appuyez sur .

3 Modifiez le format ou le type de papier, puis appuyez sur .

Remarques :

- Le paramètre de format de papier du tiroir 250 feuilles standard (Tiroir 1), du tiroir 550 feuilles en option (Tiroir 2) et du dispositif d'alimentation polyvalent doivent être définis manuellement dans le menu Format de papier.
- Par défaut, le type de papier du Tiroir 1 est Papier ordinaire.
- Le type de papier par défaut du chargeur multifonction est le Type perso 6.
- Le paramètre de type de papier doit être défini manuellement pour l'ensemble des tiroirs.





Configuration des paramètres de papier Universel

Le format papier Universel est un paramètre défini par l'utilisateur qui permet d'imprimer sur des formats de papier qui ne sont pas prédéfinis dans les menus de l'imprimante.

Remarques :





- Le plus grand format Universel pris en charge est 216 x 355,6 mm (8,5 x 14 pouces).
- Le plus petit format de papier Universel pris en charge pris en charge par le chargeur multifonction est 76 x 127 mm (3 x 5 pouces). Le plus petit format de papier Universel pris en charge pris en charge par le tiroir en option est 183 x 210 mm (7.2 x 8.3 pouces).

A partir du panneau de commandes de l'imprimante, allez sur :

 >Menu Papier >  >Configuration Universel >  >Unités of Mesure >  > sélectionnez une unité de mesure > 

Indiquez la hauteur et la largeur du papier.

1 A partir du panneau de commandes de l'imprimante, allez sur :

 >Menu Papier >  >Configuration Universel >  >Unités of Mesure >  > sélectionnez une unité de mesure > 

2 Appuyez sur les flèches jusqu'à ce que **Unités de mesure** ou **Hauteur portrait** apparaisse, puis appuyez sur .

3 Modifiez les paramètres, puis appuyez sur .

Utilisation du réceptacle standard et de la butée

Le réceptacle standard peut contenir jusqu'à 150 feuilles de papier de 75 g/m² (20 lb). Il réceptionne les impressions face vers le bas. Le réceptacle standard dispose d'une butée qui empêche le papier de glisser vers l'avant de l'imprimante.

Pour ouvrir la butée, tirez-la droit vers vous.



Remarque : Fermez la butée lorsque vous déplacez l'imprimante.

Chargement des tiroirs

⚠ AVERTISSEMENT—RISQUE DE BLESSURE : Pour réduire le risque d'instabilité de l'appareil, chargez chaque bac séparément. Laissez tous les bacs ou tiroirs fermés aussi longtemps que vous ne les utilisez pas.

- 1 Tirez sur le bac pour le dégager complètement.

Remarque : Ne retirez pas les bacs lorsqu'un t est en cours d'impression ou lorsque le message **Occupé** apparaît à l'écran de l'imprimante. Vous risqueriez de provoquer des bourrages.



- 2 Pincez le taquet du guide de largeur et glissez-le jusqu'à la position correspondant au format du papier que vous chargez.

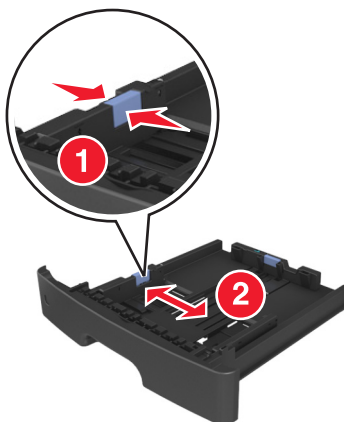

- 3 Pincez le taquet du guide de longueur et glissez-le jusqu'à la position correspondant au format du papier que vous chargez.

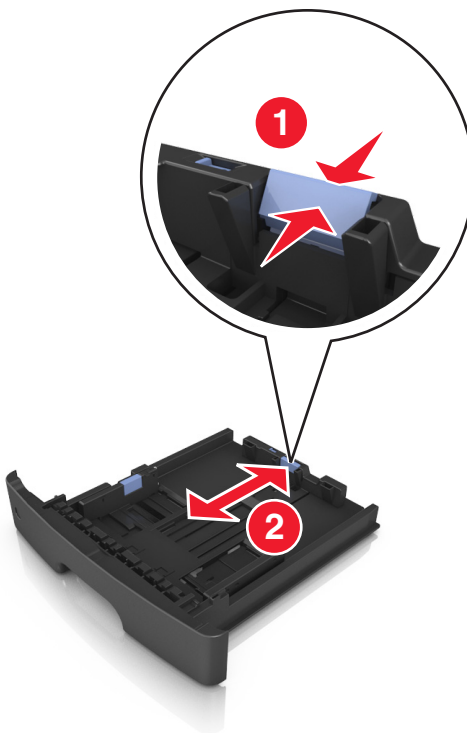

Remarques :

- Avec certains formats de papier tels que les formats Lettre, Légal et A4, pincez le taquet du guide de longueur et faites-le glisser vers l'arrière de façon à l'ajuster à la longueur du papier.
- Si vous chargez du papier de format A6 dans le tiroir standard, pincez le taquet du guide de longueur et glissez-le vers le centre du tiroir, sur la position du format A6.

- Assurez-vous que les guides de largeur et de longueur sont alignés sur les repères de format de papier, sur le dessous du tiroir.

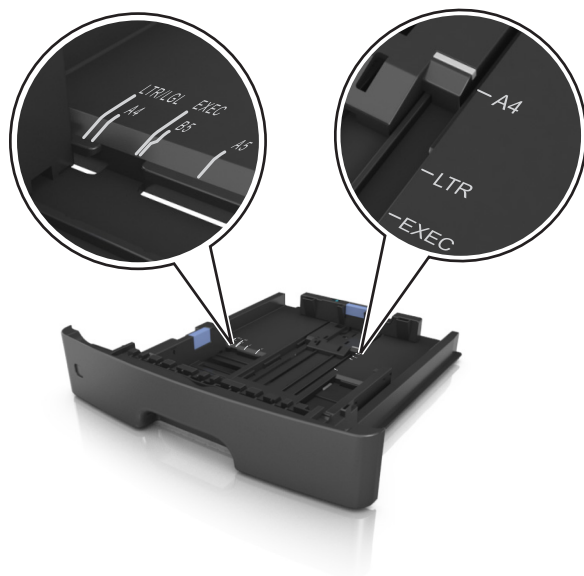

- 4** Déramez les feuilles pour les détacher, puis ventilez-les. Ne pliez pas le papier et ne le froissez pas. Egalisez les bords sur une surface plane.

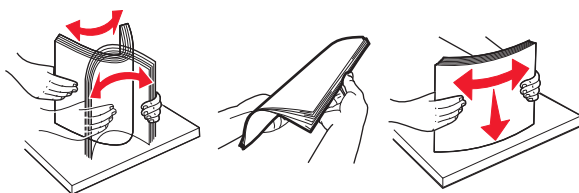

- 5** Chargez la pile de papier.

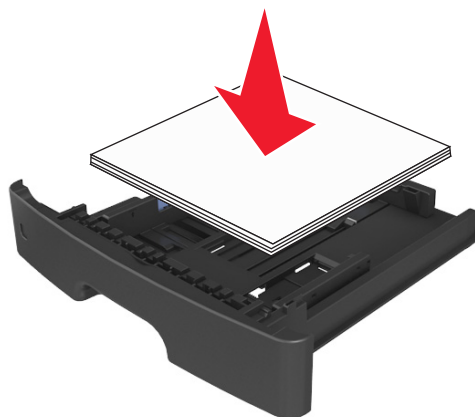

Remarques :

- Chargez le papier recyclé ou préimprimé en orientant la face à imprimer vers le bas.
- Placez le papier préperforé en orientant les trous sur le bord supérieur vers l'avant du tiroir.

- Chargez le papier à en-tête face vers le bas, en orientant le bord supérieur de la feuille vers l'avant du tiroir. Pour l'impression recto verso, chargez le papier à en-tête face à imprimer vers le haut, le bord inférieur de la feuille étant dirigé vers l'avant du tiroir.
- Vérifiez que le papier n'atteint pas le repère de chargement maximal indiqué sur le bord du guide de largeur.

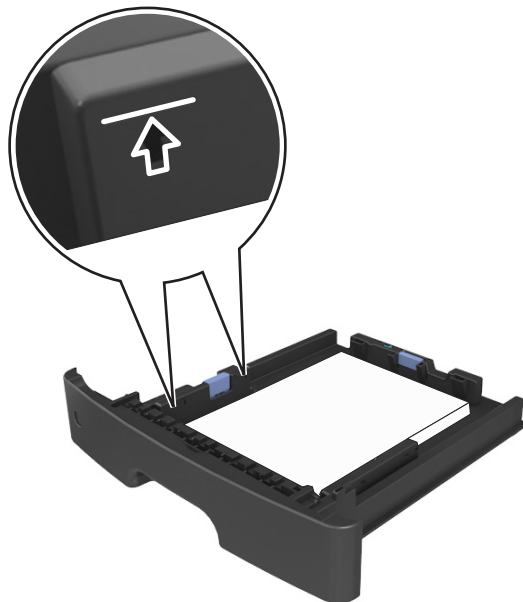

6 Insérez le bac.



7 A partir du panneau de commandes de l'imprimante, définissez le format et le type de papier dans le menu Papier de manière à ce qu'ils correspondent au papier chargé dans le bac.

Remarque : Réglez le format et le type de papier corrects afin d'éviter les problèmes de bourrage papier et de qualité d'impression.

Alimentation du chargeur multifonction

Utilisez le dispositif d'alimentation polyvalent lorsque vous imprimez sur différents types et formats de papier ou sur du papier spécial, notamment des bostols, des transparents et des enveloppes. Vous pouvez également l'utiliser pour des travaux d'impression d'une seule page sur du papier à en-tête.

- 1 Ouvrez le dispositif d'alimentation polyvalent.



- a Tirez le prolongateur du dispositif d'alimentation polyvalent.

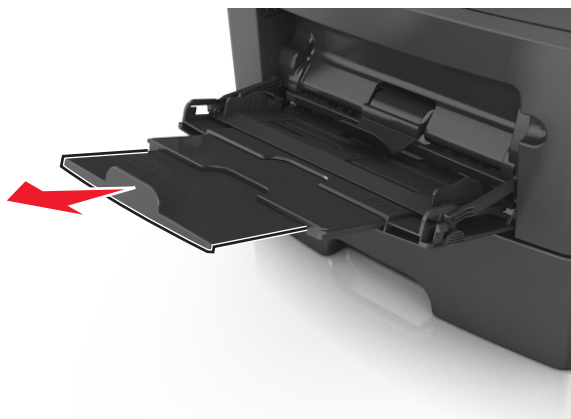

- b Tirez délicatement le prolongateur pour agrandir et ouvrir complètement le dispositif d'alimentation polyvalent.



- 2 Pincez la patte du guide de largeur gauche, puis déplacez les guides de façon à les ajuster au format du papier que vous chargez.

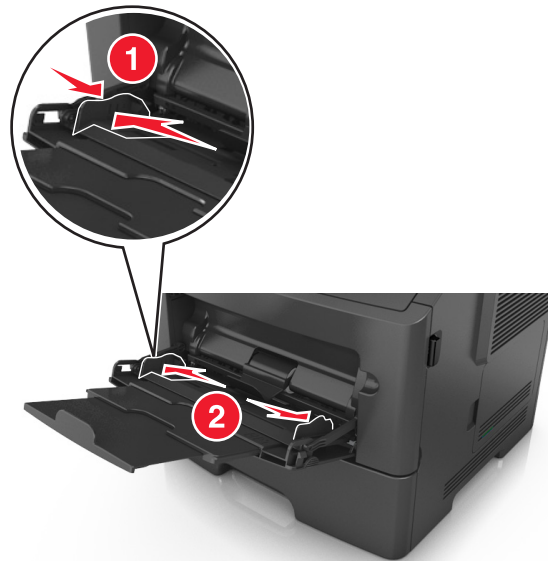

- 3 Préparez le papier ou les supports spéciaux à charger.

- Déramez les feuilles de papier pour les détacher, puis ventilez-les. Ne pliez pas le papier et ne le froissez pas. Egalisez les bords sur une surface plane.

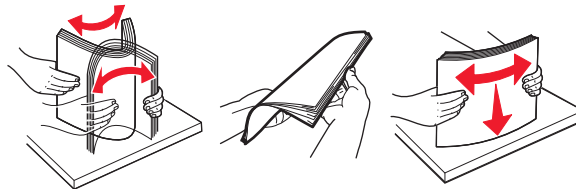

- Tenez les transparents par les bords. Déramez la pile de transparents pour les assouplir, puis ventilez-les. Egalisez les bords sur une surface plane.

Remarque : Evitez de toucher la face d'impression des transparents. Attention à ne pas les rayer.

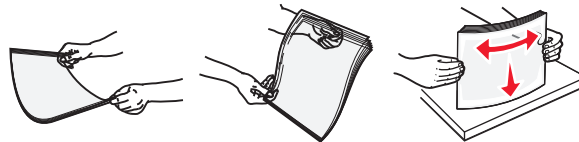

- Déramez la pile d'enveloppes pour les assouplir, puis ventilez-les. Egalisez les bords sur une surface plane.



- 4 Chargez le papier ou le support spécial.

Remarques :

- Ne forcez pas le papier ordinaire ou les papiers spéciaux dans le dispositif d'alimentation polyvalent.

- Veillez à ce que le papier ou le support spécial ne dépasse le repère de chargement maximal situé sur les guide-papier. Tout chargement excessif peut provoquer des bourrages.



- Chargez le papier, les brosses et les transparents en positionnant la face imprimable recommandée vers le haut, bord supérieur en premier. Pour plus d'informations sur le chargement des transparents, reportez-vous à leur emballage.

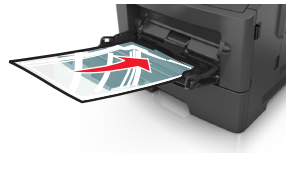

Remarque : Lorsque vous chargez du papier au format A6, veillez à ce que le prolongateur du dispositif d'alimentation polyvalent repose légèrement contre le bord du papier afin que les dernières feuilles demeurent en place.



- Chargez le papier à en-tête, face à imprimer vers le haut et bord supérieur en premier. Pour l'impression recto verso, chargez le papier à en-tête face à imprimer vers le bas et bord inférieur en premier.



- Chargez les enveloppes rabat vers la gauche, face imprimable vers le bas.



Attention — Dommages potentiels : n'utilisez jamais d'enveloppes avec timbre, agrafe, fermoir, fenêtre, revêtement intérieur couché ou bande autocollante. Ces enveloppes peuvent endommager sérieusement l'imprimante.

- 5 A partir du panneau de commandes de l'imprimante, définissez le format et le type du papier dans le menu Papier de manière à ce qu'ils correspondent au papier ou au papier spécial qui est chargé dans le dispositif d'alimentation polyvalent.

Chaînage et annulation du chaînage de bacs

L'imprimante met les bacs en chaîne lorsqu'ils ont un format et un type de papier identiques. Lorsqu'un bac chaîné est vide, le support d'impression est extrait du bac chaîné suivant. Il est recommandé d'attribuer un nom de type personnalisé à tous les papiers uniques, comme les papiers à en-tête et les papiers ordinaires de différentes couleurs, afin que les bacs ne soient pas automatiquement liés, une fois le papier inséré.

Chaînage et annulation du chaînage de bacs

Utilisation d'Embedded Web Server

- 1 Ouvrez un navigateur Web, puis tapez l'adresse IP de l'imprimante dans le champ d'adresse.

Remarques :

- L'adresse IP de l'imprimante figure dans la section TCP/IP du menu Réseau/Ports. L'adresse IP apparaît sous la forme de quatre séries de chiffres séparées par des points, par exemple 123.123.123.123.
- Si vous utilisez un serveur proxy, désactivez-le temporairement pour charger correctement la page Web.

- 2 Cliquez sur **Paramètres >Menu papier**.

- 3 Modifiez les paramètres du tiroir pour spécifier le format et le type de papier chargé.

- Pour lier des tiroirs, veillez à ce que leur format et leur type de papier soient identiques.
- Pour annuler la liaison des tiroirs, veillez à ce que le type ou le format de papier qu'ils renferment *ne correspondent pas*.

- 4 Cliquez sur **Soumettre**.

Utilisation des paramètres de l'imprimante sur l'ordinateur

Selon le système d'exploitation, accédez au menu Papier à l'aide de l'utilitaire Paramètres de l'imprimante locale ou de Paramètres de l'imprimante.

Remarque : Vous pouvez également spécifier le format et le type de papier du tiroir à l'aide du panneau de commandes de l'imprimante. Pour plus d'informations, reportez-vous à la section « [Définition du type et du format de papier](#) », page 26.

Attention — Dommages potentiels : Le papier chargé dans le bac doit correspondre au type de papier utilisé par l'imprimante. La température de l'unité de fusion varie en fonction du type de papier spécifié. Des problèmes d'impression peuvent survenir si les paramètres ne sont pas correctement configurés.

Configuration d'un type de papier personnalisé

Utilisation d'Embedded Web Server

- 1 Ouvrez un navigateur Web, puis tapez l'adresse IP de l'imprimante dans le champ d'adresse.

Remarques :

- Imprimez une page de configuration du réseau ou la page des paramètres de menu, puis identifiez l'adresse IP dans la section TCP/IP. L'adresse IP apparaît sous la forme de quatre séries de chiffres séparées par des points, par exemple 123.123.123.123.

- Si vous utilisez un serveur proxy, désactivez-le temporairement pour charger correctement la page Web.

2 Cliquez sur **Paramètres >Menu papier >Types personnalisés**.

3 Sélectionnez un nom de type de papier personnalisé, puis sélectionnez un type de papier personnalisé.

Remarque : Papier ordinaire est le format de papier associé par défaut à tous les types de papier pour tous les noms personnalisés définis par l'utilisateur.

4 Cliquez sur **Envoyer**.

Utilisation des paramètres de l'imprimante sur l'ordinateur

Selon le système d'exploitation, accédez au menu Personnalisé à l'aide de l'utilitaire Paramètres de l'imprimante locale ou de Paramètres de l'imprimante.

Attribution d'un type de papier personnalisé

Utilisation d'Embedded Web Server

1 Ouvrez un navigateur Web, puis tapez l'adresse IP de l'imprimante dans le champ d'adresse.

Remarques :

- imprimer une page de configuration du réseau ou la page de paramètres de menus, puis identifier l'adresse IP dans la section TCP/IP. L'adresse IP apparaît sous la forme de quatre séries de chiffres séparées par des points, par exemple 123.123.123.123.
- Si vous utilisez un serveur proxy, désactivez-le temporairement pour charger correctement la page Web.

2 Cliquez sur **Paramètres >Menu papier**.

3 Dans la section Configuration du tiroir, sélectionnez une source d'alimentation, puis sélectionnez un type de papier personnalisé dans la colonne Type de papier.

4 Cliquez sur **Envoyer**.

Utilisation des paramètres de l'imprimante sur l'ordinateur

Selon le système d'exploitation, accédez au menu Papier à l'aide de l'utilitaire Paramètres de l'imprimante locale ou de Paramètres de l'imprimante.

Spécifications relatives au papier et aux supports spéciaux

Recommandations relatives au papier

Le choix de papier ou de supports spéciaux approprié réduit le risque de problèmes d'impression. Pour assurer une qualité d'impression maximale, imprimez sur des échantillons de papier ou de supports spéciaux que vous prévoyez d'utiliser avant d'en acheter de grandes quantités.

Caractéristiques du papier

Les caractéristiques de papier suivantes affectent la fiabilité et la qualité de l'impression. Tenez compte de ces caractéristiques lors du choix d'un nouveau support.

Grammage

Les tiroirs de l'imprimante peuvent automatiquement charger des grammages allant jusqu'à 120 g/m², papier de qualité sens machine sur longueur. Le dispositif d'alimentation polyvalent peut automatiquement charger des grammages atteignant 163 g/m², papier de qualité sens machine sur longueur. La rigidité des papiers dont le grammage est inférieur à 60 g/m² (16 lb) peut être insuffisante et empêcher que l'alimentation se fasse correctement, ce qui provoque des bourrages. Pour obtenir des performances optimales, utilisez du papier sens machine sur longueur de 75 g/m² (20 lb). Pour les formats inférieurs à 182 x 257 mm (7,2 x 10,1 pouces), nous conseillons d'utiliser un grammage de 90 g/m² ou supérieur.

Remarque : L'impression recto verso est prise en charge pour le papier de 60–90-g/m².

Roulage

On appelle roulage la tendance du support à se recourber aux extrémités. Si le papier se recourbe d'une manière excessive, cela peut provoquer des problèmes d'alimentation. Cela se produit généralement lorsque le papier a transité à l'intérieur de l'imprimante, où il est exposé à des températures élevées. Stocker du papier non emballé dans des endroits chauds, humides, froids et secs, même à l'intérieur des tiroirs, peut contribuer à ce qu'il se recourbe avant l'impression, provoquant des problèmes d'alimentation.

Lissage

Le degré de lissage du papier affecte directement la qualité de l'impression. Si le papier est trop rugueux, le toner n'est pas réparti correctement. Si le papier est trop lisse, cela peut provoquer des problèmes d'alimentation ou de qualité d'impression. Utilisez toujours un support dont le degré de lissage est compris entre 100 et 300 points Sheffield ; néanmoins, un degré de lissage compris entre 150 et 250 points Sheffield offre un niveau de qualité optimal.

Teneur en eau

La teneur en eau du papier affecte à la fois la qualité de l'impression et la possibilité, pour l'imprimante, d'alimenter correctement le papier. Conservez le papier dans son emballage d'origine jusqu'à l'utilisation. Vous limiterez ainsi l'exposition du papier aux variations de taux d'humidité susceptibles de réduire les performances.

Conservez le papier dans son emballage d'origine, dans le même environnement que l'imprimante pendant 24 à 48 heures avant d'imprimer. Si l'environnement de stockage ou de transport est très différent de celui de l'imprimante, prolongez ce temps d'adaptation de quelques jours. Le papier épais peut également nécessiter un temps d'adaptation plus important.

Sens du papier

Le sens du papier correspond à l'alignement des fibres du papier sur une feuille. Vous avez le choix entre *sens machine sur longueur* (dans le sens de la longueur du papier) et *sens machine sur largeur* (dans le sens de la largeur du papier).

Pour le papier dont le grammage est compris entre 60 et 90 g/m² (16–24 lb), il est conseillé d'utiliser du papier sens machine sur longueur.

Teneur en fibres

La plupart des papiers xérogaphiques de qualité supérieure sont constitués de bois réduit en pulpe à 100 % selon un procédé chimique. Il s'agit dans ce cas d'un papier très stable engendrant peu de problèmes d'alimentation et offrant un niveau de qualité supérieur. Le papier qui contient des fibres telles que le coton peut affecter la manipulation.

Supports déconseillés

Les types de supports suivants sont déconseillés pour une utilisation avec l'imprimante :

- Supports traités par un procédé chimique pour permettre d'effectuer des copies sans papier carbone, également appelés papiers autocopiant ou papiers NCR (No Carbon Required Paper).
- Supports préimprimés fabriqués avec des produits chimiques susceptibles de contaminer l'imprimante.
- Supports préimprimés susceptibles d'être affectés par la température de l'unité de fusion.
- Supports préimprimés exigeant un repérage (emplacement d'impression précis sur la page) inférieur à ±2,5 mm (±0,10 pouce), notamment des formulaires OCR (Optical Character Recognition).

Il est parfois possible de régler le repérage dans le logiciel pour imprimer sur les types de formulaire suivant :

- Supports couchés (de qualité effaçable), supports synthétiques et thermiques.
- Supports à bords irréguliers, supports présentant une surface rugueuse ou très texturée ou supports recourbés.
- Les papiers recyclés qui ne sont pas conformes à la norme EN 12281:2002 (Européenne)
- Supports de grammage inférieur à 60 g/m² (16 lb)
- Supports reliés

Choix du papier

Le choix d'un support papier approprié évite les problèmes d'impression et réduit le risque de bourrages.

Pour éviter les bourrages de papier et obtenir une qualité d'impression optimale :

- Utilisez *toujours* du papier neuf en bon état.
- Avant de charger du papier, repérez la face à imprimer recommandée. Cette information est généralement indiquée sur l'emballage.
- *N'utilisez pas* de papier découpé ou rogné manuellement.
- *Ne mélangez pas* plusieurs formats, grammages ou types de papier du même bac d'alimentation, car cela provoquerait des bourrages.
- *N'utilisez pas* de papier couché à moins qu'il soit spécialement conçu pour l'impression électrophotographique.

Sélection de formulaires préimprimés et de papier à en-tête

Conformez-vous aux instructions suivantes lorsque vous sélectionnez des formulaires préimprimés et du papier à en-tête :

- Utilisez du papier sens machine sur longueur dont le grammage est compris entre 60 et 90 g/m² (16 à 24 lb).
- Utilisez uniquement des formulaires et du papier à en-tête imprimés à l'aide d'un procédé d'impression lithographique offset ou par gravure.
- Evitez d'utiliser du papier présentant une surface rugueuse ou très texturée.

Utilisez du papier imprimé avec de l'encre résistant à la chaleur et destiné aux copieurs xérogaphiques. L'encre doit pouvoir résister à une température maximale de 230 °C sans fondre ou libérer d'émanations dangereuses. Utilisez un type d'encre non affecté par la résine du toner. Les types d'encres oxydantes ou à base d'huile répondent généralement à ces exigences, mais pas nécessairement les types d'encre latex. En cas de doute, contactez votre fournisseur de papier.

Le papier préimprimé, tel que le papier à en-tête, doit pouvoir résister à une température maximale de 230 °C sans fondre ou libérer d'émanations dangereuses.

Utilisation de papier recyclé et d'autres papiers de bureau

Vous pouvez utiliser du papier de bureau recyclé produit spécialement pour les imprimantes laser (électrophotographiques) sur cette imprimante. Il n'est cependant pas possible d'affirmer que c'est le cas de tous les papiers recyclés.

En règle générale, les recommandations suivantes relatives aux propriétés du papier s'appliquent au papier recyclé.

- La quantité de déchets après consommation (nous testons les supports composés jusqu'à 100 % de déchets après consommation).
- Les conditions de température et d'humidité (des essais sont effectués en chambres simulant les climats du monde entier).
- La teneur en eau (Le papier machine à écrire doit avoir une faible teneur en eau, soit 4–5%.)
- Une résistance à la flexion et une rigidité adéquate garantissent une alimentation optimale du papier dans l'imprimante.
- L'épaisseur (et son impact sur la quantité chargée dans un tiroir)
- La rugosité (mesurée en unités Sheffield et son impact sur la clarté de l'impression et l'adhésion du toner au papier)
- La friction (détermine la facilité de séparation des feuilles)
- Le grain et le format (et leur impact sur la planéité du papier, ce qui influence le déplacement plus ou moins fluide du papier dans l'imprimante).
- La luminosité et la texture (aspect et toucher)

Le papier recyclé actuel n'a jamais été d'aussi bonne qualité ; cependant, la quantité de contenu recyclé d'une feuille affecte le niveau de contrôle sur les matières rapportées. Bien que le papier recyclé soit un bon geste pour une impression respectueuse de l'environnement, il n'est pas parfait. L'énergie requise pour supprimer l'encre et les divers additifs tels que les colorants et « l'adhésif » génère bien souvent davantage d'émissions de carbone que la production de papier traditionnelle. Cependant, l'utilisation de papier recyclé permet d'améliorer la gestion globale des ressources.

Exemples de papiers déconseillés

Les résultats de tests démontrent que l'utilisation des types de papier suivants présente un risque au bon fonctionnement des imprimantes laser :

- Papier traité par un procédé chimique pour permettre d'effectuer des copies sans papier carbone, également appelés *papiers CCP* (Carbonless Copy Paper).
- Supports préimprimés fabriqués avec des produits chimiques susceptibles de contaminer l'imprimante.
- Supports préimprimés susceptibles d'être affectés par la température de l'unité de fusion.
- Papier préimprimé exigeant un repérage (emplacement d'impression précis sur la page) supérieur à $\pm 2,3$ mm ($\pm 0,9$ po), notamment des formulaires OCR (Optical Character Recognition). Il est parfois possible de régler le repérage dans le logiciel pour imprimer sur les types de formulaire suivant.)
- Supports couchés (de qualité effaçable), supports synthétiques et thermiques.
- Papier à bords irréguliers, papier présentant une surface rugueuse ou très texturée ou papier recourbé.
- Papiers recyclés non conformes à la norme EN 12281:2002 (Européenne).
- Supports de grammage inférieur à 60 g/m^2 (16 lb)
- Liasses ou documents.

Chargement de support spécial

Conseils sur l'utilisation des bostols

Le bostol est un papier spécial, épais et monocouche. Ses caractéristiques très variables, telles que sa teneur en eau, son épaisseur et sa texture, peuvent considérablement affecter la qualité d'impression. Imprimez toujours un échantillon sur le bostol que vous prévoyez d'utiliser avant d'en acheter en grande quantité.

Lorsque vous imprimez des bostols :

- Assurez-vous que Type de papier est Bostol.
- Sélectionnez le paramètre Texture du papier approprié.
- Sachez que la préimpression, la perforation et le pliage peuvent affecter de manière significative la qualité de l'impression et entraîner des problèmes de gestion ou de bourrage des supports.
- Pour savoir si le papier bostol peut supporter des températures atteignant jusqu'à $240 \text{ }^\circ\text{C}$ sans libérer d'émanations dangereuses, consultez le fabricant ou le revendeur.
- N'utilisez pas de bostol préimprimé fabriqué avec des produits chimiques susceptibles de contaminer l'imprimante. La préimpression introduit des composants semi-liquides et volatiles dans l'imprimante.
- Lorsque cela est possible, nous vous recommandons d'utiliser du bostol sans machine sur largeur.

Conseils sur l'utilisation des enveloppes

Imprimez toujours un échantillon sur les enveloppes que vous prévoyez d'utiliser avant de les acheter en grande quantité.

- Utilisez des enveloppes spécialement destinées aux imprimantes laser. Pour savoir si les enveloppes peuvent supporter des températures de $230 \text{ }^\circ\text{C}$ sans coller, se froisser, se recourber de manière excessive ou libérer des émanations dangereuses, consultez le fabricant ou le revendeur.
- Pour obtenir un niveau de performance optimal, utilisez des enveloppes de 90 g/m^2 ou de qualité 25 % de coton. Les enveloppes contenant 100 % de coton ne doivent pas dépasser 70 g/m^2 .

- Utilisez exclusivement des enveloppes neuves et en bon état.
- Pour obtenir des performances optimales et réduire le risque de bourrages, n'utilisez pas d'enveloppes qui :
 - sont trop recourbées ou tordues
 - adhèrent les unes aux autres ou sont endommagées d'une manière quelconque
 - contiennent des fenêtres, des trous, des perforations, des zones découpées ou du gaufrage
 - ont des agrafes métalliques, des cordons, des attaches métalliques pliantes
 - s'assemblent
 - sont préaffranchies
 - présentent une bande adhésive exposée lorsque le rabat est en position scellée ou fermée
 - présentent des coins pliés
 - présentent une finition grossière, irrégulière ou vergée
- Réglez les guides de largeur afin qu'ils correspondent à la largeur des enveloppes.

Remarque : un taux d'humidité important (supérieur à 60 %) associé à une température d'impression élevée risque d'entraîner le collage ou le froissement des enveloppes.

Conseils sur l'utilisation des étiquettes

Imprimez toujours un échantillon sur les étiquettes que vous prévoyez d'utiliser avant d'en acheter en grande quantité.

Remarque : Utilisez uniquement des étiquettes en papier. Les étiquettes en vinyle, spéciales pharmacie ou recto verso ne sont pas prises en charge.

Lorsque vous imprimez des étiquettes :

- Utilisez des étiquettes spécialement destinées aux imprimantes laser. Consultez le fabricant ou le revendeur, pour savoir si :
 - Les étiquettes peuvent supporter des températures allant jusqu'à 240 °C (464 °F) sans se coller, se froisser, se recourber de manière excessive ou libérer des émanations dangereuses.
 - Les parties adhésives, la face (support d'impression) et les revêtements des étiquettes peuvent supporter une pression de 25 psi sans suinter, se détacher sur les bords ou libérer des émanations dangereuses.
- N'utilisez pas d'étiquettes avec support lisse.
- Utilisez des feuilles d'étiquettes entières. Les feuilles partielles risquent de provoquer un bourrage papier car les étiquettes restantes ont tendance à se détacher. Les feuilles partiellement utilisées salissent également votre imprimante et votre cartouche de toner avec de l'adhésif, annulant ainsi leur garantie respective.
- N'utilisez pas d'étiquettes dont l'adhésif est apparent.
- N'imprimez pas à moins de 1 mm (0,04 pouce) du bord de l'étiquette, des perforations ou entre les découpes de l'étiquette.
- Assurez-vous que le revêtement adhésif ne recouvre pas les bords de la feuille. Le revêtement de zone de l'adhésif doit être situé à 1 mm (0,04 pouce) minimum des bords. L'adhésif salit l'imprimante et peut en annuler la garantie.
- S'il n'est pas possible d'appliquer un revêtement de zone sur l'adhésif, une bande de 2 mm (0,08 pouce) doit être détachée le long du bord d'entraînement. Veillez à utiliser de l'adhésif qui ne suinte pas.
- L'orientation portrait est recommandée, en particulier pour l'impression de codes à barres.

Conseils sur l'utilisation du papier à en-tête

- Utilisez du papier à en-tête spécialement conçu pour les imprimantes laser.
- Imprimez toujours un échantillon sur le papier à en-tête que vous prévoyez d'utiliser avant d'en commander en grande quantité.
- Avant de charger le papier à en-tête, déramez et redressez la pile de papier pour éviter que les feuilles adhèrent entre elles.
- L'orientation de la page est importante lorsque vous imprimez sur du papier à en-tête. Pour plus d'informations sur le chargement du papier à en-tête, reportez-vous à :
 - [« Chargement des tiroirs », page 28](#)
 - [« Alimentation du chargeur multifonction », page 32](#)

Conseils sur l'utilisation des transparents

- Imprimez une page de test sur les transparents que vous prévoyez d'acheter avant de les commander en grande quantité.
- Chargez les transparents à partir du bac standard ou du chargeur multifonction.
- Utilisez des transparents spécialement conçus pour les imprimantes laser. Les transparents doivent pouvoir supporter des températures atteignant 185°C sans fondre, se décolorer, se décaler ou libérer des émanations dangereuses.

Remarque : Si le grammage du transparent est réglé sur Lourd et si sa texture est réglée sur Grenée dans le menu Papier, il est possible d'imprimer les transparents à une température atteignant 195 °C.

- Ne laissez pas de traces de doigts sur les transparents pour éviter tout problème de qualité d'impression.
- Avant de charger des transparents, déramez, ventilez et égalisez la pile de papier pour éviter que les feuilles adhèrent entre elles.

Stockage du papier

Suivez les recommandations ci-après afin d'éviter les bourrages et les problèmes de qualité d'impression :

- Pour un résultat optimal, stockez le papier à une température de 21°C (70°F), avec une humidité relative de 40 pour cent. La plupart des fabricants d'étiquettes recommandent d'imprimer à des températures comprises entre 18 et 24°C (65 et 75°F) avec une humidité relative de 40 à 60 pour cent.
- Stockez le papier dans des cartons, sur une palette ou une étagère plutôt que sur le sol.
- Stockez les ramettes sur une surface plane.
- Ne placez rien sur les ramettes de supports d'impression.
- Ne retirez le papier du carton ou de l'emballage que lorsque vous êtes prêt à le charger dans l'imprimante. Le carton et l'emballage contribuent à maintenir le papier, propre, sec et à plat.

Formats, grammages et types de papiers pris en charge

Pour plus d'informations sur les bostols et les étiquettes, reportez-vous au guide *Card Stock & Label Guide* (en anglais uniquement).

Formats de papier pris en charge

Format de papier	Bac standard	Bac 250 ou 550 feuilles en option	Dispositif d'alimentation polyvalent	Mode recto verso
A4 210 x 297 mm (8,3 x 11,7 po.)	✓	✓	✓	✓
A5 148 x 210 mm (5,8 x 8,3 po.)	✓	✓	✓	X
A6 105 x 148 mm (4,1 x 5,8 po.)	✓	X	✓	X
JIS B5 182 x 257 mm (7,2 x 10,1 po.)	✓	✓	✓	X
Lettre US 216 x 279 mm (8,5 x 11 po.)	✓	✓	✓	✓
Légal US 216 x 356 mm (8,5 x 14 po.)	✓	✓	✓	✓
Executive 184 x 267 mm (7,3 x 10,5 po.)	✓	✓	✓	X
Oficio (Mexico) 216 x 340 mm (8,5 x 13,4 po.)	✓	✓	✓	✓
Folio 216 x 330 mm (8,5 x 13 po.)	✓	✓	✓	✓
Statement 140 x 216 mm (5,5 x 8,5 po.)	✓	✓	✓	X
Universel^{1, 2} 76,2 x 127 mm (3 x 5 po.) jusqu'à 216 x 356 mm (8,5 x 14 po.)	✓	✓	✓	✓
Enveloppe 7 3/4 (Monarch) 98 x 191 mm (3,9 x 7,5 po.)	X	X	✓	X
Enveloppe 9 98 x 225 mm (3,9 x 8,9 po.)	X	X	✓	X

¹ Ce paramètre de format ajuste la page au format 216 x 356 mm (8,5 x 14 po.) à moins que le format ne soit spécifié par l'application.

² Le format universel n'est pris en charge que dans le bac standard si le format de papier minimal est 105 x 148 mm (4,1 x 5,8 po.). Le format Universel n'est pris en charge que dans le bac 250 ou 550 feuilles en option si le format de papier minimal est 148 x 210 mm (5,8 x 8,3 po.). Le format Universel n'est pris en charge en mode recto verso que si la largeur minimale est 210 mm (8,3 po.) et la longueur minimal de 279 mm (11 po.). Le plus petit format de papier universel pris en charge n'est accepté que dans le dispositif d'alimentation polyvalent.

Format de papier	Bac standard	Bac 250 ou 550 feuilles en option	Dispositif d'alimentation polyvalent	Mode recto verso
Enveloppe 10 105 x 241 mm (4,1 x 9,5 po.)	X	X	✓	X
Enveloppe DL 110 x 220 mm (4,3 x 8,7 po.)	X	X	✓	X
Enveloppe C5 162 x 229 mm (6,4 x 9 po.)	X	X	✓	X
Enveloppe B5 176 x 250 mm (6,9 x 9,8 po.)	X	X	✓	X
Autre enveloppe 229 x 356 mm (9 x 14 po.)	X	X	✓	X

¹ Ce paramètre de format ajuste la page au format 216 x 356 mm (8,5 x 14 po.) à moins que le format ne soit spécifié par l'application.

² Le format universel n'est pris en charge que dans le bac standard si le format de papier minimal est 105 x 148 mm (4,1 x 5,8 po.). Le format Universal n'est pris en charge que dans le bac 250 ou 550 feuilles en option si le format de papier minimal est 148 x 210 mm (5,8 x 8,3 po.). Le format Universal n'est pris en charge en mode recto verso que si la largeur minimale est 210 mm (8,3 po.) et la longueur minimal de 279 mm (11 po.). Le plus petit format de papier universel pris en charge n'est accepté que dans le dispositif d'alimentation polyvalent.

Types et grammages de papier pris en charge

Le tiroir standard prend en charge les grammages de papier allant de 60 à 90 g/m² (16 à 24 lb). Le tiroir en option prend en charge les grammages de papier allant de 60 à 120 g/m² (16 à 32 lb). Le dispositif d'alimentation polyvalent prend en charge les grammages de papier allant de 60 à 163 g/m² (16 à 43 lb).

Type de support	Tiroir 250 ou 550 feuilles	Dispositif d'alimentation polyvalent	Mode recto verso
Papier normal	✓	✓	✓
Bristol	X	✓	X
Transparents	✓	✓	X
Recyclé	✓	✓	✓
Papier glacé	X	X	X
Étiquettes en papier¹	✓	✓	X
Étiquettes vinyl	X	X	X
Qualité²	✓	✓	✓
Enveloppe	X	✓	X
Enveloppe grenée	X	✓	X
Papier à en-tête	✓	✓	✓

Type de support	Tiroir 250 ou 550 feuilles	Dispositif d'alimentation polyvalent	Mode recto verso
Préimprimé	✓	✓	✓
Papier couleur	✓	✓	✓
Papier léger	✓	✓	✓
Papier lourd ²	✓	✓	✓
Chiffon/grené	✓	✓	x

¹ Les étiquettes papier à une seule face conçues pour les imprimantes laser sont prises en charge pour une utilisation occasionnelle. Il est recommandé de ne pas imprimer plus de 20 pages d'étiquettes en papier par mois. Les étiquettes en vinyle, spéciales pharmacie ou recto verso ne sont pas prises en charge.

² Le dispositif recto verso prend en charge le papier qualité d'un grammage atteignant 90 g/m² (24 lb).

Impression

Impression d'un document

Impression d'un document

- 1 A partir du menu Papier sur le panneau de commandes de l'imprimante, définissez les paramètres Type et format de papier de manière à ce qu'ils correspondent au papier chargé.
- 2 Lancez la tâche d'impression :

Pour les utilisateurs Windows

- a Un document étant ouvert, cliquez sur **Fichier >Impression**.
- b Cliquez sur **Propriétés, Préférences, Options, ou Configuration**.
- c Réglez les paramètres, si nécessaire.
- d Cliquez sur **OK >Impression**.

Pour les utilisateurs Macintosh

- a Personnalisez les paramètres dans la boîte de dialogue Configuration page :
 - 1 Le document étant ouvert, cliquez sur **Fichier >Configuration page**.
 - 2 Choisissez le format de papier ou créez un format personnalisé correspondant au papier chargé.
 - 3 Cliquez sur **OK**.
- b Personnalisez les paramètres dans la boîte de dialogue Impression :
 - 1 Un document étant ouvert, cliquez sur **Fichier >Impression**
Au besoin, cliquez sur le triangle de développement pour afficher davantage d'options.
 - 2 A partir de la boîte de dialogue Impression et des menus contextuels, réglez les paramètres si nécessaire.
Remarque : Pour l'impression sur un type de papier spécifique, réglez les paramètres de type de papier de manière à ce qu'ils correspondent au papier chargé ou sélectionnez le tiroir ou le chargeur approprié.
 - 3 Cliquez sur **Impression**.

Réglage de l'intensité du toner

Utilisation d'Embedded Web Server

- 1 Ouvrez un navigateur Web, puis tapez l'adresse IP de l'imprimante dans le champ d'adresse.

Remarques :

- L'adresse IP de l'imprimante figure dans la section TCP/IP du menu Réseau/Ports. L'adresse IP apparaît sous la forme de quatre séries de chiffres séparées par des points, par exemple 123.123.123.123.
- Si vous utilisez un serveur proxy, désactivez-le temporairement pour charger correctement la page Web.

- 2 Cliquez sur **Paramètres >Paramètres d'impression >Menu qualité >Intensité toner**.

3 Réglez le paramètre d'intensité du toner.

4 Cliquez sur **Soumettre**.

Utilisation des paramètres de l'imprimante sur l'ordinateur

Selon le système d'exploitation, réglez les paramètres d'intensité du toner à l'aide de l'utilitaire Paramètres de l'imprimante locale ou de Paramètres de l'imprimante.

Utilisation du panneau de commandes de l'imprimante

1 A partir du panneau de commandes de l'imprimante, allez sur :



2 Réglez l'intensité du toner.

3 Appuyez sur .

Impression à partir d'un appareil mobile

Impression à partir d'un périphérique mobile à l'aide d'AirPrint

AirPrint™ est une application d'impression mobile qui vous permet d'imprimer directement de votre iPad® (tous les modèles), iPhone® (3GS ou ultérieur) ou votre iPod touch® (3ème génération ou ultérieur) sur votre imprimante compatible AirPrint. Les imprimantes compatibles AirPrint fonctionnent avec ces appareils mobiles qui exécutent la version la plus récente d'iOS.

Remarque : Vérifiez que l'imprimante et le périphérique mobile partagent la même connexion réseau. Pour plus d'informations sur la configuration des paramètres sans fil de votre appareil mobile, reportez-vous à la documentation qui l'accompagne.

1 Dans l'écran d'accueil de votre appareil mobile, lancez l'application.

Remarque : Vous pouvez imprimer n'importe quel contenu à partir des applications Apple suivantes : iBook, Mail, Photos, Safari et certaines applications de l'App Store.

2 Sélectionnez l'élément à imprimer, puis appuyez sur .

3 Appuyez sur **Imprimer** et choisissez votre imprimante.

4 Définissez les options d'impression souhaitées, puis appuyez sur **Imprimer**.

Impression à partir d'un périphérique mobile à l'aide de Dell Mobile Print

Vous pouvez imprimer directement d'un périphérique mobile Android (OS 2.1 ou ultérieur) sur votre imprimante à l'aide de Dell Mobile Print.

Remarques :

- Vérifiez que l'imprimante et le périphérique mobile partagent la même connexion réseau.

- Pour plus d'informations sur la configuration des paramètres sans fil, reportez-vous à la documentation fournie avec votre périphérique mobile.

1 A partir de Google Play, téléchargez l'application Delle Mobile Print.



2 Dans l'écran d'accueil de votre périphérique mobile, appuyez sur

3 Sélectionnez l'élément à imprimer.

Vous pouvez choisir dans la liste des applications prises en charge (notamment Calendrier, Contacts, Galerie, Google Docs, GMail, Internet, Messagerie, Documents Word, Documents Excel, Documents PowerPoint et Documents PDF).

4 Dans la boîte de dialogue d'aperçu avant impression, définissez les options d'impression et d'imprimante éventuellement requises.

Remarque : Si votre imprimante ne figure pas dans la liste, vérifiez les paramètres réseau de l'imprimante et du périphérique mobile afin de vous assurer qu'ils partagent le même réseau sans fil.

5 Appuyez sur **Imprimer**.

Impression de pages d'informations

Pour plus d'informations sur l'impression des pages d'informations, reportez-vous à « [Impression d'une page des paramètres de menu](#) », page 24 et à « [Impression d'une page de configuration du réseau](#) », page 25.

Impression de la liste des échantillons de polices

Dans le panneau de commandes de l'imprimante, accédez à l'une des options suivantes :



 >Rapports >  >Imprimer polices >  >Polices PCL > 

ou

 >Rapports >  >Imprimer polices >  >Polices PostScript > 

Annulation d'une tâche d'impression

Annulation d'un travail d'impression depuis le panneau de commandes de l'imprimante

Appuyez sur la touche  >  du panneau de commandes de l'imprimante.

Annulation d'un travail d'impression depuis l'ordinateur

Pour les utilisateurs de Windows

- 1** Ouvrez le dossier Imprimantes, puis sélectionnez votre imprimante.
- 2** Dans la file d'attente d'impression, sélectionnez le travail d'impression à annuler, puis supprimez-le.

Pour les utilisateurs Macintosh

- 1** Dans Préférences système du menu Pomme, naviguez jusqu'à votre imprimante.
- 2** Dans la file d'attente d'impression, sélectionnez le travail d'impression à annuler, puis supprimez-le.

Présentation des menus de l'imprimante

Liste des menus

Menu Papier	Rapports	Réseau/Ports ³
Alimentation par défaut	Page des paramètres	NIC actif
Format/Type papier	Statistiques du périphérique	Réseau standard ²
Configurer l'MP	Page de configuration réseau ¹	Rapports
Changer format	Liste des profils	Carte réseau
Texture du papier	Imprimer polices	TCP/IP
Grammage du papier	Imprimer répertoire	IPv6
Chargement du papier types personnalisés	Rapport d'inventaire	Sans fil
Configuration générale		AppleTalk
		USB standard
		Configuration SMTP

Sécurité

Journal d'audit de sécurité
Définir la date et l'heure

Paramètres

Paramètres généraux
Paramètres d'impression

¹ En fonction de la configuration de l'imprimante, cette option de menu est Page de configuration réseau ou Page de configuration réseau [x].

² En fonction de la configuration de l'imprimante, cette option de menu est Réseau standard ou Réseau [x].

³ Les options de ce menu ne sont disponibles que sur les imprimantes réseau et les imprimantes connectées à des serveurs d'impression.

Menu papier

Alimentation par défaut, menu

Utilisation	A
Alimentation par défaut Tiroir [x] Chargeur MF Manuel Papier Manuel enveloppe	Choisir l'alimentation papier par défaut pour tous les travaux d'impression Remarques : <ul style="list-style-type: none"> • Tiroir 1 (tiroir standard) correspond au paramètre usine. • Dans le menu Papier, définissez Configurer MF sur Cassette pour que le chargeur MF s'affiche en tant que paramètre du menu. • Si vous avez chargé le même format et le même type de papier dans deux tiroirs, et si les tiroirs sont configurés avec les mêmes options, les tiroirs sont automatiquement liés. Lorsqu'un tiroir est vide, le papier de l'autre tiroir lié est utilisé pour l'impression.

Format/Type papier, menu

Utilisation	A
<p>Format [x] bac</p> <ul style="list-style-type: none"> A4 A5 A6 JIS-B5 Lettre Légal Executif Oficio (Mexique) Folio Statement US Universal 	<p>Spécifiez le format du papier chargé dans chaque bac.</p> <p>Remarques :</p> <ul style="list-style-type: none"> • Lettre US correspond au paramètre usine. A4 correspond au format international par défaut. • Si deux tiroirs contiennent du papier de même format et de même type, et s'ils possèdent les mêmes paramètres, ils sont automatiquement liés. Lorsqu'un bac est vide, le papier de l'autre bac lié est utilisé pour l'impression. • Le papier de format A6 n'est pris en charge que dans le Bac 1 et le chargeur multifonction.
<p>Type [x] bac</p> <ul style="list-style-type: none"> Papier ordinaire Transparent Recyclé Etiquettes Papier de qualité En-tête Préimprimé Papier de couleur Papier fin Papier épais Rugueux/Coton Type perso [x] 	<p>Indiquer le type de papier chargé dans chaque bac d'alimentation.</p> <p>Remarques :</p> <ul style="list-style-type: none"> • Papier ordinaire correspond au paramètre usine pour Tiroir 1. Type perso [x] correspond au paramètre usine pour tous les autres tiroirs. • Le cas échéant, le nom défini par l'utilisateur s'affiche à la place de Type perso [x]. • Ce menu permet de configurer le chaînage automatique des bacs.
<p>Frmt chargeur MF</p> <ul style="list-style-type: none"> A4 A5 A6 JIS B5 Lettre Légal Executive Oficio (Mexique) Folio Statement US Universal Enveloppe 7 3/4 Enveloppe 9 Enveloppe 10 Enveloppe DL Enveloppe C5 Enveloppe B5 Autre enveloppe 	<p>Indiquez le format du papier chargé dans le dispositif d'alimentation polyvalent.</p> <p>Remarques :</p> <ul style="list-style-type: none"> • Lettre US correspond au paramètre usine. A4 correspond au format international par défaut. • Dans le menu Papier, définissez Configurer MF sur « Casette » pour que Frmt chargeur MF apparaisse en tant que menu. • Le dispositif d'alimentation polyvalent ne détecte pas automatiquement le format du papier. Veillez à définir la valeur du format de papier.
<p>Remarque : Seuls les bacs et les chargeurs installés sont répertoriés dans ce menu.</p>	

Utilisation	A
<p>Type chargeur MF</p> <ul style="list-style-type: none"> Papier ordinaire Bristol Transparent Recyclé Étiquettes Papier de qualité Enveloppe Enveloppe grenée En-tête Préimprimé Papier de couleur Papier fin Papier épais Rugueux/Coton Type perso [x] 	<p>Indiquez le type de papier chargé dans le dispositif d'alimentation polyvalent.</p> <p>Remarques :</p> <ul style="list-style-type: none"> • Type perso [x] correspond au paramètre usine. • Dans le menu Papier, définissez Configurer MF sur « Casette » pour que Type chargeur MF apparaisse en tant que menu.
<p>Format de papier manuel</p> <ul style="list-style-type: none"> A4 A5 A6 JIS B5 Lettre Légal Executif Oficio (Mexique) Folio Statement US Universal 	<p>Définissez le format de papier chargé manuellement.</p> <p>Remarque : Lettre US correspond au paramètre usine. A4 correspond au format international par défaut.</p>
<p>Type de papier manuel</p> <ul style="list-style-type: none"> Papier ordinaire Bristol Transparent Recyclé Étiquettes Papier de qualité En-tête Préimprimé Papier de couleur Papier fin Papier épais Rugueux/Coton Type perso [x] 	<p>Définissez le type de papier chargé manuellement.</p> <p>Remarques :</p> <ul style="list-style-type: none"> • Papier normal correspond au paramètre usine. • Dans le menu Papier, définissez Configurer MF sur « Manuel » afin que Type de papier manuel s'affiche en tant que menu.
<p>Remarque : Seuls les bacs et les chargeurs installés sont répertoriés dans ce menu.</p>	

Utilisation	A
Format d'enveloppe manuel Enveloppe 7 3/4 Enveloppe 9 Enveloppe 10 Enveloppe DL Enveloppe C5 Enveloppe B5 Autre enveloppe	Indiquer le format d'enveloppe chargé manuellement. Remarque : Enveloppe 10 correspond au format par défaut aux Etats-Unis. Enveloppe DL correspond au format international par défaut.
Type d'enveloppe manuel Enveloppe Enveloppe grenée Type perso [x]	Définissez le type d'enveloppe chargé manuellement Remarque : Enveloppe correspond au paramètre usine.
Remarque : Seuls les bacs et les chargeurs installés sont répertoriés dans ce menu.	

Menu Configurer MF

Utiliser	Pour
Configurer MF Cassette Manuel Priorité MF	Déterminer le temps d'alimentation en papier dans le chargeur multifonction. Remarques : <ul style="list-style-type: none"> • Cassette correspond au paramètre usine. Il permet de configurer le chargeur multifonction comme source d'alimentation par défaut. • Manuel permet de configurer le chargeur multifonction uniquement pour les travaux d'impression manuelle. • Premier permet de configurer le chargeur multifonction comme principale source d'alimentation, quels que soient les paramètres.

Menu Changer format

Utilisation	A
Changer format Hors fonction Statement/A5 Lettre / A4 Liste complète	Changez le format de papier spécifiée si le format de papier demandé n'est pas disponible. Remarques : <ul style="list-style-type: none"> • Liste complète est le paramètre par défaut. Tous les changements possibles sont autorisés. • Hors fonction indique qu'aucun changement de format n'est autorisé. • La configuration d'un format de substitution permet que le travail d'impression continue sans que Modifier papier n'apparaisse.

Texture du papier, menu

Utiliser	Pour
Texture normale Lisse Normal Grenée	Indiquez la texture relative du papier ordinaire chargé. Remarque : Normale correspond au paramètre usine.

Utiliser	Pour
Texture bristol Lisse Normal Grenée	Indiquez la texture relative du bristol chargé. Remarques : <ul style="list-style-type: none"> • Normale correspond au paramètre usine. • Les options apparaissent uniquement si le bristol est pris en charge
Texture transparent Lisse Normal Grenée	Indiquez la texture relative des transparents chargés. Remarque : Normale correspond au paramètre usine.
Text. papier recyclé Lisse Normal Grenée	Indiquez la texture relative du papier recyclé chargé. Remarque : Normale correspond au paramètre usine.
Texture étiquettes Lisse Normal Grenée	Indiquez la texture relative des étiquettes chargées. Remarque : Normale correspond au paramètre usine.
Texture papier qualité Lisse Normal Grenée	Indiquez la texture relative du papier à lettre chargé. Remarque : Grenée correspond au paramètre usine.
Texture enveloppe Lisse Normal Grenée	Indiquez la texture relative des enveloppes chargées. Remarque : Normale correspond au paramètre usine.
Texture enveloppe grenée Grenée	Indiquez la texture relative des enveloppes grenées chargées.
Texture papier en-tête Lisse Normal Grenée	Indiquez la texture relative du papier à en-tête chargé. Remarque : Normale correspond au paramètre usine.
Texture préimprimés Lisse Normal Grenée	Indiquez la texture relative du papier préimprimé chargé. Remarque : Normale correspond au paramètre usine.
Texture papier couleur Lisse Normal Grenée	Indiquez la texture relative du papier couleur chargé. Remarque : Normale correspond au paramètre usine.
Texture légère Lisse Normal Grenée	Spécifiez la texture relative du papier chargé. Remarque : Normale correspond au paramètre usine.

Utiliser	Pour
Texture lourde Lisse Normal Grenée	Spécifiez la texture relative du papier chargé. Remarque : Normale correspond au paramètre usine.
Texture grenée/chiffon Grenée	Indiquez la texture relative du papier coton chargé.
Texture [x] personnalisé Lisse Normal Grenée	Indiquez la texture relative du papier personnalisé chargé. Remarques : <ul style="list-style-type: none"> • Normale correspond au paramètre usine. • Les options s'affichent uniquement si le type personnalisé est pris en charge.

Menu Grammage du papier

Utilisation	A
Grammage normal Léger Normal Lourd	Indiquez le grammage relatif du papier normal chargé. Remarque : Normale correspond au paramètre usine.
Grammage bristol Léger Normal Lourd	Indiquez le grammage relatif du bristol chargé. Remarque : Normale correspond au paramètre usine.
Grammage transparent Léger Normal Lourd	Indiquez le grammage relatif des transparents chargés. Remarque : Normale correspond au paramètre usine.
Gram papier recyclé Léger Normal Lourd	Indiquez le grammage relatif du papier recyclé chargé. Remarque : Normale correspond au paramètre usine.
Grammage étiquettes Léger Normal Lourd	Indiquez le grammage relatif des étiquettes chargées. Remarque : Normale correspond au paramètre usine.
Grammage qualité Léger Normal Lourd	Indiquez le grammage relatif du papier à lettre chargé. Remarque : Normale correspond au paramètre usine.
Grammage enveloppe Léger Normal Lourd	Indiquez le grammage relatif de l'enveloppe chargée. Remarque : Normale correspond au paramètre usine.

Utilisation	A
Grammage enveloppe grenée Léger Normal Lourd	Indiquez le grammage relatif de l'enveloppe rugueuse chargée. Remarque : Normale correspond au paramètre usine.
Grammage en-tête Léger Normal Lourd	Indiquez le grammage relatif du papier à en-tête chargé. Remarque : Normale correspond au paramètre usine.
Grammage préimprimés Léger Normal Lourd	Indiquez le grammage relatif du papier préimprimé chargé. Remarque : Normale correspond au paramètre usine.
Grammage couleur Léger Normal Lourd	Indiquez le grammage relatif du papier couleur chargé. Remarque : Normale correspond au paramètre usine.
Grammage léger Léger	Pour indiquer que le grammage du papier chargé est léger.
Grammage lourd Lourd	Pour indiquer que le grammage du papier chargé est lourd.
Grammage grené/chiffon Léger Normal Lourd	Indiquez le grammage relatif du papier chiffon ou du papier grené chargé. Remarque : Lourd correspond au paramètre usine.
Grammage perso [x] Léger Normal Lourd	Indiquez le grammage relatif du papier personnalisé chargé. Remarques : <ul style="list-style-type: none"> • Normale correspond au paramètre usine. • Les options s'affichent uniquement lorsque le type personnalisé est pris en charge.

Menu Chargement du papier

Utiliser	Pour
Chargt papier recyclé Recto verso Eteinte	Déterminez et configurez les impressions en recto verso pour tous les travaux d'impression qui précisent le type de papier Recyclé.
Remarques : <ul style="list-style-type: none"> • Recto verso définit par défaut l'impression recto verso pour tous les travaux d'impression à moins qu'une impression recto soit définie dans Préférences d'impression ou dans la boîte de dialogue Imprimer. • Si Recto verso est sélectionné, tous les travaux d'impression sont envoyés par le dispositif recto verso, y compris les impressions sur une face. • Hors fonction correspond au paramètre usine pour tous les menus. 	

Utiliser	Pour
Chargement qualité Recto verso Eteinte	Déterminez et configurez les impressions en recto verso pour tous les travaux d'impression qui précisent le type de papier Bristol.
Chargement en-tête Recto verso Hors fonction	Déterminez et configurez les impressions en recto verso pour tous les travaux d'impression qui précisent le type de papier à En-tête.
Chargement préimprimés Recto verso Hors fonction	Déterminez et configurez les impressions en recto verso pour tous les travaux d'impression qui précisent le type de papier Pré-imprimé.
Chargement couleur Recto verso Hors fonction	Déterminez et configurez les impressions en recto verso pour tous les travaux d'impression qui précisent le type de papier Couleur.
Chargement léger Recto verso Hors fonction	Déterminez et configurez les impressions en recto verso pour tous les travaux d'impression qui précisent le type de papier Léger.
Chargement lourd Recto verso Hors fonction	Déterminez et configurez les impressions en recto verso pour tous les travaux d'impression qui précisent le type de papier Lourd.
Chargement perso [x] Recto verso Eteinte	Déterminez et configurez les impressions en recto verso pour tous les travaux d'impression qui précisent le type de papier Personnalisé [x]. Remarque : Chargement perso [x] est disponible uniquement si le type personnalisé est pris en charge.
Remarques :	
<ul style="list-style-type: none"> • Recto verso définit par défaut l'impression recto verso pour tous les travaux d'impression à moins qu'une impression recto soit définie dans Préférences d'impression ou dans la boîte de dialogue Imprimer. • Si Recto verso est sélectionné, tous les travaux d'impression sont envoyés par le dispositif recto verso, y compris les impressions sur une face. • Hors fonction correspond au paramètre usine pour tous les menus. 	

Types personnalisés, menu

Utilisez	Pour
Type perso [x] Papier Bristol Transparent Chiffon/grené Étiquettes Enveloppe	Associer un type de papier ordinaire ou de papier spécial à un nom Type perso [x] ou à un nom personnalisé défini par l'utilisateur dans Embedded Web Server ou dans l'utilitaire Paramètres de l'imprimante locale. Remarques : <ul style="list-style-type: none"> • Papier correspond au paramètre par défaut de Type perso [x]. • Pour imprimer à partir de cette source, le type de papier spécial doit être pris en charge par le tiroir sélectionné ou le chargeur.

Utilisez	Pour
Recyclé Papier Bristol Transparent Chiffon/grené Étiquettes Enveloppe	Indiquer un type de papier lorsque le paramètre Recyclé est sélectionné dans d'autres menus. Remarques : <ul style="list-style-type: none"> • Papier correspond au paramètre usine. • Pour imprimer à partir de cette source, le type de papier Recyclé doit être pris en charge par le tiroir sélectionné ou le chargeur.

Menu Configuration générale

Utilisation	A
Unités de mesure Pouces Millimètres	Identifier l'unité de mesure. Remarques : <ul style="list-style-type: none"> • L'unité par défaut pour les Etats-Unis est le pouce. • L'unité internationale par défaut est le millimètre.
Largeur portrait 3 à 8,5 pouces 76 à 216 mm	Définir la largeur portrait. Remarques : <ul style="list-style-type: none"> • Si la valeur dépasse la largeur maximum, l'imprimante utilise la valeur maximum autorisée. • La valeur 8,5 pouces correspond au paramètre usine pour les Etats-Unis. Vous pouvez augmenter la largeur par incrément de 0,01 pouce. • La valeur 216 mm correspond au paramètre usine utilisé à l'international. Vous pouvez augmenter la largeur par incrément de 1 mm.
Hauteur portrait 3 à 14,17 pouces 76 à 360 mm	Définir la hauteur portrait. Remarques : <ul style="list-style-type: none"> • Si la valeur dépasse la hauteur maximum, l'imprimante utilise la valeur maximum autorisée. • La valeur 14 pouces correspond au paramètre usine pour les Etats-Unis. Vous pouvez augmenter la hauteur par incrément de 0,01 pouce. • La valeur 356 mm correspond au paramètre usine utilisé à l'international. Vous pouvez augmenter la hauteur par incrément de 1 mm.
Sens d'alimentation Bord court Bord long	Indiquer le sens d'alimentation si le papier peut être chargé dans les deux sens. Remarques : <ul style="list-style-type: none"> • Bord court correspond au paramètre par défaut. • Bord long est affiché uniquement lorsque le bord le plus long est plus court que la largeur maximum prise en charge par le bac.

Menu Rapports

Rapports, menu

Utilisation	A
Page des paramètres	Imprimer un rapport contenant les informations sur le papier chargé dans les bacs, la mémoire installée, le nombre total de pages, l'alarme, les délais, la langue du panneau de commandes de l'imprimante, l'adresse TCP/IP, l'état des fournitures, l'état de la connexion du réseau, ainsi que d'autres informations.
Statistiques du périphérique	Imprimer un rapport contenant les statistiques de l'imprimante, notamment des informations sur les fournitures et sur les pages imprimées.
Page de configuration réseau	Imprimer un rapport contenant des informations utiles sur les paramètres de l'imprimante réseau telles que les informations d'adresse TCP/IP. Remarque : Cette option de menu est disponible uniquement sur les imprimantes réseau et les imprimantes connectées à des serveurs d'impression.
Liste des profils	Imprimer la liste des profils stockés dans l'imprimante. Remarque : Cette option de menu s'affiche uniquement lorsque LDSS est activé.
Imprimer polices Polices PCL Polices PostScript	Imprimer un rapport de toutes les polices disponibles pour le langage d'imprimante sélectionné. Remarque : une liste distincte est disponible pour les émulations PostScript et PCL.
Imprimer répertoire	Imprime une liste des ressources stockées sur une carte mémoire flash en option. Remarques : <ul style="list-style-type: none"> • La taille du tampon de travail doit être définie sur 100 %. • Assurez-vous que la carte mémoire flash en option est installée correctement et fonctionne convenablement. • Cette option de menu apparaît uniquement lorsqu'une carte mémoire flash en option est installée.
Rapport d'inventaire	Imprimer un rapport contenant des informations d'inventaire, notamment le numéro de série et le nom de modèle de l'imprimante.

Menu Réseau/Ports

Les menus de cette section ne sont disponibles que sur les imprimantes réseau et les imprimantes connectées à des serveurs d'impression.

Menu Carte réseau active

Utilisation	A
Carte réseau active Auto [liste des cartes réseau disponibles]	Remarques : <ul style="list-style-type: none"> • Auto correspond au paramètre usine. • Cette option de menu apparaît uniquement lorsqu'une carte réseau en option est installée.

Menu Réseau standard ou Réseau [x]

Remarque : Seuls les ports actifs apparaissent dans ce menu. Tous les ports inactifs sont omis.

Utilisation	A
PCL SmartSwitch Activé Hors fonction	Configurer l'imprimante afin qu'elle passe automatiquement en mode d'émulation PCL lorsqu'un travail d'impression le requiert, quel que soit le langage par défaut de l'imprimante. Remarques : <ul style="list-style-type: none"> • Activé correspond au paramètre usine. • Si PCL SmartSwitch est désactivé, l'imprimante n'analyse pas les données entrantes et utilise le langage d'impression par défaut spécifié dans le menu Configuration.
PS SmartSwitch Activé Hors fonction	Configurer l'imprimante afin qu'elle passe automatiquement en mode d'émulation PS lorsqu'un travail d'impression le requiert, quel que soit le langage par défaut de l'imprimante. Remarques : <ul style="list-style-type: none"> • Activé correspond au paramètre usine. • Si PS SmartSwitch est désactivé, l'imprimante n'analyse pas les données entrantes et utilise le langage d'impression par défaut spécifié dans le menu Configuration.
Mode NPA Hors fonction Auto	Configurez l'imprimante afin qu'elle effectue le traitement spécial requis pour le mode de communication bidirectionnelle, conformément au protocole NPA. Remarques : <ul style="list-style-type: none"> • Auto correspond au paramètre usine. • La modification de ce paramètre depuis le panneau de commandes de l'imprimante entraîne le redémarrage de l'imprimante lorsque vous quittez le menu. La sélection de menu est ensuite mise à jour.
Tampon réseau Désactivé Auto De 3 Ko à [taille maximale autorisée]	Configurer la taille du tampon d'entrée du réseau. Remarques : <ul style="list-style-type: none"> • Auto correspond au paramètre usine. • Cette valeur est modifiable par incrément de 1 Ko. • La taille maximale dépend de la quantité de mémoire de l'imprimante, de la taille des autres mémoires tampon et de la valeur définie pour l'option Economiser ressource (Activé ou Désactivé). • Pour augmenter au maximum la taille du tampon réseau, désactivez ou réduisez la taille des tampons parallèle, série et USB. • La modification de ce paramètre depuis le panneau de commandes de l'imprimante entraîne le redémarrage de l'imprimante lorsque vous quittez le menu. La sélection de menu est ensuite mise à jour.
PS binaire Mac En fonction Hors fonction Auto	Configurez l'imprimante afin qu'elle traite les travaux d'impression PostScript binaire Macintosh. Remarques : <ul style="list-style-type: none"> • Auto correspond au paramètre usine. • Si l'option est désactivée, les travaux d'impression sont filtrés à l'aide d'un protocole standard. • Si l'option est activée, l'imprimante traite les travaux d'impression PostScript binaire bruts.

Menu Rapports

Pour accéder au menu, naviguez jusqu'à l'une des options suivantes :

- Réseau/Ports >Réseau standard >Configuration du réseau standard >Rapports
- Réseau/Ports >Réseau [x] >Configuration du réseau [x] >Rapports

Utilisation	A
Imprimer page de configuration	Imprimer un rapport contenant des informations utiles sur les paramètres de l'imprimante réseau telles que l'adresse TCP/IP.

Menu Carte Réseau

Pour accéder au menu, naviguez jusqu'à l'une des options suivantes :

- Réseau/Ports >Réseau standard >Configuration du réseau standard >Carte réseau
- Réseau/Ports >Réseau [x] >Configuration réseau [x] >Carte réseau

Utilisation	Pour
Afficher l'état de la carte Connectée Déconnectée	Affiche l'état de la connexion de la carte réseau.
Afficher la vitesse de la carte	Affiche la vitesse de la carte réseau active.
Adresse réseau UAA AAL	Affiche les adresses réseau.
Délai exécution 0 – 255 secondes	Fixe le temps (en secondes) qu'il faut pour annuler un travail d'impression réseau. Remarques : <ul style="list-style-type: none"> • 90 secondes correspond au paramètre usine. • La valeur 0 désactive le délai • Si vous sélectionnez une valeur entre 1 et 9, le paramètre est défini sur 10.

TCP/IP, menu

Pour accéder au menu, naviguez jusqu'à l'une des options suivantes :

- Réseau/Ports >Réseau standard >Configuration du réseau standard >TCP/IP
- Réseau/Ports >Réseau [x] >Configuration réseau [x] >TCP/IP

Remarque : Ce menu n'est disponible que sur les imprimantes réseau et les imprimantes connectées à des serveurs d'impression.

Utilisation	A
Définir le nom d'hôte	Configurer le nom d'hôte Remarques : <ul style="list-style-type: none"> • Ce paramètre ne peut être modifié qu'à partir du serveur Web incorporé. • Le nom de l'hôte est limité à 15 caractères et accepte des caractères alphanumériques ou US-ASCII et des tirets.

Utilisation	A
Adresse IP	Afficher et de modifier l'adresse TCP/IP actuelle. Remarque : la configuration manuelle de l'adresse IP définit les paramètres « Activer DHCP » et « Activer IP auto » sur Hors fonction. Elle définit également les paramètres « Activer BOOTP » et « Activer RARP » sur Hors fonction sur les systèmes prenant en charge BOOTP et RARP.
Sous-réseau	Afficher et de modifier le masque de réseau TCP/IP actuel.
Passerelle	Afficher et de modifier la passerelle TCP/IP actuelle.
Activer DHCP Activé Hors fonction	Spécifier le paramètre d'affectation de l'adresse et du paramètre DHCP. Remarque : Activé correspond au paramètre usine.
Activer AutoIP Oui Non	Spécifier le paramètre Réseau de configuration zéro. Remarque : oui correspond au paramètre usine.
Activer FTP/TFTP Oui Non	Activer le serveur FTP intégré qui permet d'envoyer des fichiers à l'imprimante à l'aide du protocole de transfert de fichiers FTP. Remarque : oui correspond au paramètre usine.
Activer serveur HTTP Oui Non	Activer le serveur Web incorporé (Embedded Web Server). Quand ce paramètre est activé, l'imprimante peut être contrôlée et gérée à distance par le biais d'un navigateur Web. Remarque : oui correspond au paramètre usine.
Adresse du serveur WINS	Afficher ou modifier l'adresse actuelle du serveur WINS.
Activer DDNS Oui Non	Afficher et de modifier le paramètre DDNS actuel. Remarque : oui correspond au paramètre usine.
Activer mDNS Oui Non	Afficher et de modifier le paramètre mDNS actuel. Remarque : oui correspond au paramètre usine.
Adresse du serveur DNS	Permet d'afficher ou modifier l'adresse actuelle du serveur DNS.
Adresse de sauvegarde du serveur DNS	Permet d'afficher ou de modifier les adresses de sauvegarde du serveur DNS.
Adresse de sauvegarde du serveur DNS 2	
Adresse de sauvegarde du serveur DNS 3	
Activer HTTPS Oui Non	Afficher et de modifier le paramètre HTTPS actuel. Remarque : oui correspond au paramètre usine.

Menu IPv6

Pour accéder au menu, naviguez jusqu'à l'une des options suivantes :

- Réseau/Ports >Réseau standard >Configuration du réseau standard >IPv6
- Réseau/Ports >Réseau [x] >Configuration réseau [x] >IPv6

Remarque : Ce menu n'est disponible que sur les imprimantes réseau et les imprimantes connectées à des serveurs d'impression.

Utiliser	Pour
Activer IPv6 En fonction Eteinte	Activez IPv6 (Internet Protocol Version Six) sur l'imprimante. IPv6 utilise des plus grands nombres pour créer des adresses IP. Remarque : en fonction correspond au paramètre usine.
Configuration auto. En fonction Eteinte	Indique si l'adaptateur réseau accepte ou non les entrées de configuration de l'adresse IPv6 automatiques fournies par un routeur. Remarque : en fonction correspond au paramètre usine.
Définir le nom d'hôte*	Configurer le nom d'hôte Remarque : Le nom d'hôte est limité à 15 caractères et n'accepte que des caractères alphanumériques US-ASCII et des tirets.
Voir l'adresse*	Permet d'afficher les adresses IPv6.
Voir adresse routeur*	Permet d'afficher l'adresse du routeur en cours.
Activer DHCPv6 En fonction Eteinte	Active DHCPv6 sur l'imprimante. Remarque : en fonction correspond au paramètre usine.
* Ces paramètres ne peuvent être modifiés qu'à partir du serveur Web incorporé.	

Sans fil, menu

Remarque : Ce menu est disponible uniquement sur les imprimantes connectées à un réseau sans fil ou sur les modèles d'imprimantes équipés d'un adaptateur réseau sans fil.

Pour accéder au menu, naviguez jusqu'à l'une des options suivantes :

- Réseau/Ports > Réseau [x] > Réseau Installation [x] > Sans fil

Utilisation	A
Mode Réseau Infrastructure Ad-hoc	Définit le mode réseau. Remarques : <ul style="list-style-type: none"> • Ad hoc correspond au paramètre usine. Il configure la connexion sans fil directement entre l'imprimante et un ordinateur. • Infrastructure permet à l'imprimante d'accéder à un réseau via un point d'accès.
Compatibilité 802.11b/g 802.11b/g/n	Définit la norme sans fil pour le réseau sans fil. Remarque : 802.11b/g/n correspond au paramètre usine.
Choisir un réseau	Permet de sélectionner un réseau disponible pour l'imprimante.
Afficher la qualité du signal	Permet d'afficher la qualité de la connexion sans fil.
Afficher le mode de sécurité	Consultez la méthode de chiffrement du réseau sans fil.

Menu AppleTalk

Remarque : Ce menu est disponible uniquement pour les modèles d'imprimante connectés à un réseau sans fil ou lorsqu'une carte réseau en option est installée.

Pour accéder au menu, naviguez jusqu'à l'une des options suivantes :

- Réseau/Ports >Réseau standard >Configuration du réseau standard >AppleTalk
- Réseau/Ports >Configuration du réseau [x] >AppleTalk

Utilisation	A
Activer Oui Non	Activer ou désactiver la prise en charge AppleTalk. Remarque : Oui correspond au paramètre usine.
Afficher le nom	Afficher le nom de connexion AppleTalk attribué. Remarque : ce nom peut être modifié uniquement à partir d'Embedded Web Server.
Afficher l'adresse	Afficher l'adresse AppleTalk attribuée. Remarque : cette adresse peut être modifiée uniquement à partir d'Embedded Web Server.
Définir la zone [liste des zones disponibles sur le réseau]	Fournir la liste des zones AppleTalk disponibles sur le réseau. Remarque : La zone par défaut pour le réseau correspond au paramètre usine. Si aucune zone par défaut n'existe, la zone signalée par le symbole astérisque (*) correspond au paramètre par défaut.

USB standard, menu

Utilisation	A
PCL SmartSwitch Activé Hors fonction	Configurez l'imprimante afin qu'elle passe automatiquement en mode d'émulation PCL lorsqu'un travail d'impression provenant du port USB le requiert, quel que soit le langage par défaut de l'imprimante. Remarques : <ul style="list-style-type: none"> • En fonction correspond au paramètre usine. • Lorsque cette option est désactivée, l'imprimante n'analyse pas les données entrantes. Elle utilise l'émulation PostScript si PS SmartSwitch est activé. Si PS SmartSwitch est désactivé, il utilise le langage d'imprimante par défaut spécifié dans le menu Configuration.
PS SmartSwitch En fonction Hors fonction	Configurez l'imprimante afin qu'elle passe automatiquement en mode d'émulation PS lorsqu'un travail d'impression provenant du port USB le requiert, quel que soit le langage par défaut de l'imprimante. Remarques : <ul style="list-style-type: none"> • En fonction correspond au paramètre usine. • Lorsque cette option est désactivée, l'imprimante n'analyse pas les données entrantes. Elle utilise l'émulation PCL si PCL SmartSwitch est activé. Si PCL SmartSwitch est désactivé, il utilise le langage d'imprimante par défaut spécifié dans le menu Configuration.
Mode NPA En fonction Hors fonction Auto	Configurez l'imprimante afin qu'elle effectue le traitement spécial requis pour le mode de communication bidirectionnelle, conformément au protocole NPA. Remarques : <ul style="list-style-type: none"> • Auto correspond au paramètre usine. Auto configure l'imprimante pour analyser les données, déterminer leur format et effectuer le traitement approprié. • La modification de ce paramètre à partir du panneau de commandes de l'imprimante entraîne le redémarrage automatique de l'imprimante. La sélection de menu est ensuite mise à jour.

Utilisation	A
Tampon USB Désactivé Auto De 3 Ko à [taille maximale autorisée]	Configurez la taille du tampon d'entrée USB. Remarques : <ul style="list-style-type: none"> • Auto correspond au paramètre usine. • Si cette option est désactivée, le tampon d'impression est désactivé. • Le paramètre de taille du tampon USB est modifiable par incrément de 1 Ko. • La taille maximale dépend de la quantité de mémoire de l'imprimante, de la taille des autres mémoires tampon et de la valeur définie pour l'option Economiser ressource (Activé ou Désactivé). • Pour augmenter au maximum la taille du tampon USB, désactivez ou réduisez la taille des tampons parallèle, série et réseau. • La modification de ce paramètre à partir du panneau de commandes de l'imprimante entraîne le redémarrage automatique de l'imprimante. La sélection de menu est ensuite mise à jour.
PS binaire Mac Activé Hors fonction Auto	Configurez l'imprimante afin qu'elle traite les travaux d'impression PostScript binaire Macintosh. Remarques : <ul style="list-style-type: none"> • Auto correspond au paramètre usine. • Si l'option est activée, l'imprimante traite les travaux d'impression PostScript binaire bruts. • Si l'option est désactivée, les travaux d'impression sont filtrés à l'aide d'un protocole standard.
Adresse ENA YYY.YYY.YYY.YYY	Configurez l'information de l'adresse réseau pour un serveur d'impression externe. Remarque : Cette option de menu est uniquement disponible lorsque l'imprimante est connectée à un serveur d'impression externe via un port USB.
Netmask ENA YYY.YYY.YYY.YYY	Configurez l'information masque de réseau pour un serveur d'impression externe. Remarque : Cette option de menu est uniquement disponible lorsque l'imprimante est connectée à un serveur d'impression externe via un port USB.
Passerelle ENA YYY.YYY.YYY.YYY	Configurez l'information de la passerelle pour un serveur d'impression externe. Remarque : Cette option de menu est uniquement disponible lorsque l'imprimante est connectée à un serveur d'impression externe via un port USB.

Configuration SMTP, menu

Utiliser	Pour
Serveur SMTP primaire Port SMTP primaire Serveur SMTP secondaire Port SMTP secondaire	Définir les informations relatives à la passerelle et au port du serveur SMTP. Remarque : 25 est le port du serveur SMTP par défaut.
Délai SMTP 5–30	Préciser le délai (en secondes) avant que le serveur arrête d'envoyer un e-mail. Remarque : 30 secondes correspond au paramètre usine.
Adresse pour répondre	Définir une adresse de réponse de 128 caractères maximum dans le message électronique envoyé par l'imprimante.

Utiliser	Pour
Utiliser SSL Désactivé Négocier Requis	Déterminer l'imprimante devant utiliser SSL pour plus de sécurité lors de la connexion au serveur SMTP. Remarques : <ul style="list-style-type: none"> • Désactivé correspond au paramètre usine. • Lorsque le paramètre Négocier est utilisé, le serveur SMTP détermine si SSL sera utilisé.
Authentification du serveur SMTP Aucune authentification n'est requise Connexion/Ordinaire CRAM-MD5 Digest-MD5 NTLM Kerberos 5	Préciser le type d'authentification des utilisateurs nécessaire pour les privilèges d'impression. Remarque : "Aucune identification requise" correspond au paramètre usine
E-mail du périphérique Aucun Utiliser informations d'authentif. du périphérique SMTP	Définir les informations d'authentification qui seront utilisées pour communiquer avec le serveur SMTP. Certains serveurs SMTP requièrent des informations d'authentification pour envoyer des messages électroniques. Remarques : <ul style="list-style-type: none"> • Aucun correspond au paramètre usine de E-mail du périphérique. • Les options ID utilisateur du périphérique et Mot de passe du périphérique sont utilisées pour se connecter au serveur SMTP lorsque l'option Utiliser informations d'authentif. SMTP du périphérique est sélectionnée.
Identification de l'utilisateur du périphérique	
Mot de passe de périphérique	

Menu Sécurité

Menu Journal d'audit de sécurité

Utiliser	Pour
Exporter le journal	Permettre à un utilisateur autorisé d'exporter un journal d'audit. Remarques : <ul style="list-style-type: none"> • Pour exporter le journal d'audit à partir du panneau de commandes de l'imprimante, connectez un lecteur flash à l'imprimante. • Vous pouvez aussi télécharger le journal d'audit à partir du serveur Web incorporé, puis l'enregistrer sur votre ordinateur.
Supprimer le journal Supprimer maintenant Ne pas supprimer	Indiquer si les journaux d'audit sont supprimés ou non. Remarque : « Supprimer maintenant » correspond au paramètre usine.

Utiliser	Pour
Configurer le journal Activer l'audit Oui Non Activer syslog distant Non Oui Option de syslog distant 0–23 Sévérité des événements à journaliser 0–7	Indiquer si les journaux d'audit sont créés et de quelle manière. Remarques : <ul style="list-style-type: none"> • Activer l'audit détermine si les événements sont enregistrés dans le journal d'audit sécurisé et le syslog distant. Non correspond au paramètre usine. • Activer syslog distant détermine si les journaux sont envoyés à un serveur distant. Non correspond au paramètre usine. • Option de syslog distant détermine la valeur utilisée pour envoyer les journaux au serveur du syslog distant. 4 correspond au paramètre usine. • Si le journal d'audit de sécurité est activé, la valeur de gravité de chaque événement est enregistrée. 4 correspond au paramètre usine.

menu Définir la date et l'heure

Utiliser	Pour
Date et heure actuelles	Afficher les paramètres date et heure pour l'imprimante. Remarque : La date et l'heure sont définies au format AAAA-MM-JJ HH:MM.
Définir heure/date manuellement [date/heure d'entrée]	Entrer la date et l'heure. Remarque : La définition de la date et de l'heure à l'aide de ce menu désactive automatiquement l'option Activer NTP.
Fuseau horaire [liste des fuseaux horaires]	Sélectionnez le fuseau horaire. Remarque : GMT correspond au paramètre usine.
Observer auto l'heure d'été En fonction Hors fonction	Indiquer à l'imprimante d'utiliser les heures de début et de fin du paramètre Heure d'été associé au paramètre Fuseau horaire. Remarque : En fonction correspond au paramètre usine.
Activer NTP En fonction Hors fonction	Activer le protocole NTP (Network Time Protocol), qui synchronise les horloges des périphériques situés sur un réseau. Remarques : <ul style="list-style-type: none"> • en fonction correspond au paramètre usine. • Activer NTP est automatiquement désactivé si vous définissez manuellement la date et l'heure.

Menu Paramètres

Paramètres généraux, menu

Utilisation	A
<p>Langue d'affichage</p> <ul style="list-style-type: none"> Anglais Français Deutsch Italiano Espagnol Dansk Norsk Nederlands Suédois Portugais Finnois Russe Polonais Grec Magyar Turc Tchèque Chinois simplifié Chinois traditionnel Coréen Japonais 	<p>Sélectionner la langue du texte qui s'affiche à l'écran.</p> <p>Remarque : Toutes les langues ne sont pas disponibles pour tous les modèles d'imprimante. Du matériel complémentaire pourrait être requis pour la gestion de ces langues.</p>
<p>Afficher estimations consommables</p> <ul style="list-style-type: none"> Afficher estimations Ne pas afficher estimations 	<p>Afficher les estimations des consommables dans le panneau de commandes de l'imprimante, dans Embedded Web Server, dans les paramètres de menu et les rapports de statistiques du périphérique.</p>
<p>Mode éco</p> <ul style="list-style-type: none"> Désactiver Energie Energie/Papier Papier 	<p>Réduit la consommation d'énergie, de papier ou de supports spéciaux.</p> <p>Remarques :</p> <ul style="list-style-type: none"> • Désactiver correspond au paramètre usine. Permet de rétablir les paramètres usine de l'imprimante. • Le paramètre Energie limite la consommation électrique de l'imprimante. • Energie/Papier réduit la consommation d'électricité, de papier et de supports spéciaux. • Le paramètre Papier limite la quantité de papier et de supports spéciaux utilisés pour une tâche d'impression.
<p>Mode silencieux</p> <ul style="list-style-type: none"> Désactiver Activer 	<p>Réduire le bruit de l'imprimante.</p> <p>Remarque : Désactiver correspond au paramètre usine.</p>

Utilisation	A
Exécuter la configuration initiale Oui Non	Exécuter l'assistant de configuration. Remarques : <ul style="list-style-type: none"> • Oui correspond au paramètre usine. • Après avoir exécuté l'assistant de configuration en sélectionnant Terminé sur l'écran de sélection des pays ou des régions, Non devient le paramètre par défaut.
Formats de papier Etats-Unis Unités métriques	Préciser l'unité de mesure des formats de papier. Remarques : <ul style="list-style-type: none"> • US correspond au paramètre usine. • Le paramètre d'origine est déterminé par le pays ou la région sélectionné dans l'assistant de configuration initial.
Délais Mode Veille Désactivé 1 - 120 min	Fixer la durée entre l'impression d'une tâche et le passage de l'imprimante en mode Economie énergie. Remarques : <ul style="list-style-type: none"> • 30 min correspond au paramètre usine. • Désactivé ne s'affiche que si le paramètre d'économie d'énergie est défini sur Hors fonction. • La durée maximale est portée à 240 minutes lorsque le paramètre d'économie d'énergie est défini sur Hors fonction. • Les paramètres de valeur plus faible permettent d'économiser de l'énergie mais nécessitent un temps de préchauffage plus long. • Si l'imprimante fonctionne en permanence, sélectionnez une valeur élevée. La plupart du temps, ce réglage permet de garder l'imprimante prête à imprimer avec un temps de préchauffage réduit.
Délais Imprimer sans écran Autoriser impression sans écran Ecran act. pdt impression	Imprimer une tâche lorsque l'écran est éteint. Remarque : Ecran allumé lors de l'impression correspond au paramètre usine.
Délais Délai d'hibernation Désactivé 1 heure 2 heures 3 heures 6 heures 1 jour 2 jours 3 jours 1 semaine 2 semaines 1 mois	Fixer le délai d'attente avant le passage de l'imprimante en mode Hibernation. Remarque : 3 jours correspond au paramètre usine.

Utilisation	A
Délais Délai d'hibernation lors d'une connexion Hibernation Ne pas activer l'hibernation	Mettre l'imprimante en mode Hibernation même si une connexion Ethernet est active. Remarque : Ne pas activer l'hibernation correspond au paramètre usine.
Délais Délai d'affichage 15 – 300 sec	Fixer le délai d'attente (en secondes) avant que l'imprimante retourne à l'état prêt. Remarque : 30 sec. correspond au paramètre usine.
Délais Délai d'impression Désactivé 1 – 255 sec	Fixer le délai en secondes pendant lequel l'imprimante attend un message de fin de tâche avant d'annuler le reste de l'impression. Remarques : <ul style="list-style-type: none"> • 90 sec correspond au paramètre usine. • Lorsque le délai expire, l'imprimante termine l'impression de la page qui se trouve encore dans l'imprimante et vérifie si d'autres tâches d'impression sont en attente. • L'option Délai d'impression est disponible uniquement lorsque vous utilisez l'émulation PCL. Ce paramètre n'a aucune incidence sur les tâches d'impression en mode d'émulation PostScript.
Délais Délai d'attente Désactivé 15 – 65535 sec	Fixer le délai en secondes pendant lequel l'imprimante peut recevoir des données supplémentaires avant l'annulation d'une tâche. Remarque : 40 sec correspond au paramètre usine.
Correction d'erreur Redémarrage automatique Redémarrer si inactif Toujours redémarrer Ne jamais redémarrer Redémarrages automatiques max. 1–20	Configurer l'imprimante pour redémarrer en cas d'erreur. Remarques : <ul style="list-style-type: none"> • Toujours redémarrer correspond au paramètre usine pour Redémarrage automatique. • 2 correspond au paramètre usine pour Redémarrages automatiques max. • Si l'imprimante atteint le nombre de redémarrages automatiques défini sur une période donnée, l'imprimante affiche alors l'erreur correspondante au lieu de redémarrer.
Imprimer récupération Auto continu Désactivé 5 – 255 sec	Permettre à l'imprimante de poursuivre l'impression dans certains cas hors ligne non résolus dans le délai spécifié. Remarque : Désactivé correspond au paramètre usine.

Utilisation	A
<p>Imprimer récupération Correction bourrage Activer Désactiver Auto</p> <p>Imprimer récupération Assistance bourrage papier Activer Désactiver</p> <p>Imprimer récupération Protection page Désactiver Activer</p>	<p>Indiquer si l'imprimante doit réimprimer les pages bloquées à la suite d'un bourrage papier.</p> <p>Remarques :</p> <ul style="list-style-type: none"> • Auto correspond au paramètre usine. L'imprimante réimprime les pages à la suite d'un bourrage papier sauf si la mémoire utilisée pour suspendre ces pages est requise pour d'autres tâches d'impression. • Sur Activé, l'imprimante réimprime toujours les pages bloquées suite à un bourrage. • Sur Désactivé, l'imprimante ne réimprime jamais les pages bloquées suite à un bourrage. <p>Remarques :</p> <ul style="list-style-type: none"> • Activé correspond au paramètre usine. L'imprimante est ainsi paramétrée pour éjecter automatiquement vers le réceptacle standard les pages vierges ou les pages partiellement imprimées dès qu'une feuille coincée a été dégagée. • Hors fonction nécessite que l'utilisateur retire toutes les feuilles de l'ensemble des points de bourrage éventuels. <p>Imprimer une page qui ne l'aurait peut-être pas été dans d'autres circonstances.</p> <p>Remarques :</p> <ul style="list-style-type: none"> • Désactiver correspond au paramètre usine. Imprime partiellement une page si la mémoire est insuffisante pour traiter la page entière. • Sur Activé, l'imprimante traite et imprime la page en entier.
<p>Appuyer sur le bouton Veille Ne rien faire Veille Hibernation</p>	<p>Déterminer comment l'imprimante réagit à une brève pression sur le bouton Veille lorsqu'elle est inactive.</p> <p>Remarque : Veille correspond au paramètre usine.</p>
<p>Maintenir le bouton Veille enfoncé Ne rien faire Veille Hibernation</p>	<p>Déterminer comment l'imprimante réagit à une longue pression sur le bouton Veille lorsqu'elle est inactive.</p> <p>Remarque : Ne rien faire correspond au paramètre usine.</p>
<p>Paramètres par défaut d'origine Ne pas restaurer Restaurer maintenant</p>	<p>Utiliser les paramètres d'usine par défaut de l'imprimante.</p> <p>Remarques :</p> <ul style="list-style-type: none"> • La valeur par défaut est Ne pas restaurer. Cela permet de conserver les paramètres définis par l'utilisateur. • La valeur Restaurer maintenant définit tous les paramètres usine de l'imprimante à l'exception des paramètres du menu Réseau/Ports. L'ensemble des ressources téléchargées stockées dans la mémoire vive est supprimé. Les ressources téléchargées stockées dans la mémoire flash ne sont pas affectées.

Utilisation	A
Message accueil perso Désactiver Adresse IP Nom d'hôte Nom du contact Emplacement Nom de configuration zéro Texte personnalisé 1	Sélectionner un message d'accueil personnalisé qui apparaît en lieu et place de l'état de l'imprimante. Remarque : Désactiver correspond au paramètre usine.

Paramètres d'impression

Configuration, menu

Utilisation	A
Langage d'imprimante Emulation PCL Emulation PS	Définir le langage de l'imprimante par défaut. Remarques : <ul style="list-style-type: none"> • Emulation PCL correspond au paramètre usine. • L'émulation PostScript utilise un interpréteur PostScript pour le traitement des travaux d'impression. • L'émulation PCL utilise un interpréteur PCL pour le traitement des travaux d'impression. • Si vous sélectionnez un langage d'imprimante par défaut, le logiciel peut continuer à envoyer des travaux d'impression utilisant un autre langage.
Zone d'impression Normale Page entière	Définir la zone d'impression logique et physique. Remarques : <ul style="list-style-type: none"> • Normal correspond au paramètre usine. Si vous essayez d'imprimer des données dans la zone non imprimable définie par la valeur Normale, l'image est tronquée au niveau des limites définies. • L'option Page entière permet de déplacer l'image dans la zone non imprimable définie par la valeur Normale. Ce paramètre affecte uniquement les pages imprimées avec un interpréteur PCL 5e ; il n'a aucune incidence sur les pages imprimées avec un interpréteur PCL XL ou PostScript.
Télécharger la cible Mémoire vive Flash	Définir l'emplacement de stockage des ressources téléchargées. Remarques : <ul style="list-style-type: none"> • RAM correspond au paramètre usine. L'enregistrement des ressources téléchargées dans la mémoire vive (RAM) est temporaire. • L'enregistrement des téléchargements dans une mémoire flash est permanent. Les téléchargements demeurent dans la mémoire flash, même si l'imprimante est mise hors tension. • Cette option de menu apparaît uniquement lorsqu'une mémoire flash en option est installée.

Utilisation	A
Economiser ressource Activé Désactivé	<p>Indiquer comment l'imprimante doit traiter les ressources temporaires téléchargées, telles que les polices et les macros stockées dans la mémoire vive (RAM), lorsqu'elle reçoit un travail d'impression nécessitant une quantité de mémoire supérieure à celle disponible.</p> <p>Remarques :</p> <ul style="list-style-type: none"> • Désactivé correspond au paramètre usine. L'imprimante conserve les ressources téléchargées tant que la mémoire n'est pas requise pour d'autres travaux. Les ressources téléchargées sont supprimées afin de traiter les travaux d'impression. • Lorsque cette option est activée, l'imprimante conserve les ressources téléchargées lorsqu'elle est réinitialisée ou que le langage est modifié. Si l'imprimante manque de mémoire, le message Mémoire saturée [38] s'affiche mais les ressources téléchargées ne sont pas supprimées.

Finition, menu

Utiliser	Pour
Faces (recto verso) Recto Recto verso	<p>Définir le mode recto verso (impression sur les deux faces) comme valeur par défaut pour tous les travaux d'impression.</p> <p>Remarques :</p> <ul style="list-style-type: none"> • « Recto » correspond au paramètre usine. • Vous pouvez définir l'impression recto verso à partir du logiciel. <p>Utilisateurs de Windows :</p> <ol style="list-style-type: none"> 1 Cliquez sur Fichier > Imprimer. 2 Cliquez sur Propriétés, Préférences, Options ou Configuration. <p>Utilisateurs de Mac :</p> <ol style="list-style-type: none"> 1 Sélectionnez Fichier > Imprimer. 2 Réglez les paramètres à partir de la boîte de dialogue Imprimer et des menus contextuels.
Reliures recto/verso Bord long Bord court	<p>Définir la façon dont les pages recto verso sont reliées et imprimées.</p> <p>Remarques :</p> <ul style="list-style-type: none"> • Le paramètre par défaut est Bord long. L'option Bord long relie les pages par leur bord long (bord gauche pour l'orientation portrait et bord supérieur pour l'orientation paysage). • L'option Bord court relie les pages par leur bord court (bord supérieur pour l'orientation portrait et bord gauche pour l'orientation paysage).
Copies 1–999	<p>Indique le nombre de copies par défaut pour chaque impression.</p> <p>Remarque : 1 correspond au paramètre usine.</p>
Pages vierges Ne pas imprimer Imprimer	<p>Indiquer si des pages vierges doivent être insérées dans un travail d'impression.</p> <p>Remarque : Ne pas imprimer correspond au paramètre usine.</p>
Assembler (1,1,1) (2,2,2) (1,2,3) (1,2,3)	<p>Imprimer les pages d'un travail d'impression en respectant l'ordre défini lors de l'impression de plusieurs exemplaires de ce travail.</p> <p>Remarque : « (1,2,3) (1,2,3) » correspond au paramètre usine.</p>

Utiliser	Pour
Séparateurs Hors fonction Entre copies Entre travaux Entre pages	Indiquer si des séparateurs vierges doivent être insérés. Remarques : <ul style="list-style-type: none"> • Hors fonction correspond au paramètre usine. • Entre copies permet d'insérer une feuille vierge entre chaque copie d'un travail d'impression si l'option Assembler est définie sur (1,1,1) (2,2,2). Si l'option Assemblage est définie sur (1,2,3) (1,2,3), une page vierge est insérée entre chaque série de pages imprimées (après toutes les pages 2 et toutes les pages 3). • Entre travaux insère une page vierge entre les travaux d'impression. • Entre pages insère une page vierge entre chaque page d'un travail d'impression. Cette fonction est utile si vous imprimez des transparents ou lorsque vous souhaitez insérer des pages vierges dans un document.
Alim. séparateur Tiroir [x] Chargeur multifonction	Indiquer la source d'alimentation pour les séparateurs. Remarque : Le tiroir 1 (tiroir standard) correspond au paramètre usine.
Economie papier Hors fonction 2 pages/feuille 3 pages/feuille 4 pages/feuille 6 pages/feuille 9 pages/feuille 12 pages/feuille 16 pages/feuille	Imprimer plusieurs pages sur une seule face. Remarques : <ul style="list-style-type: none"> • Hors fonction correspond au paramètre usine. • Le numéro sélectionné correspond au nombre de pages imprimées sur une face.
Paper Saver Ordering (Position économie papier) Horizontal Horizontal inversé Vertical inversé Vertical	Déterminer la position des images sur plusieurs pages lorsque l'option Economie papier est utilisée. Remarques : <ul style="list-style-type: none"> • Horizontal correspond au paramètre usine. • La position dépend du nombre d'images de page et de l'orientation sélectionnée (Paysage ou Portrait).
Orientation économie papier Auto Paysage Portrait	Déterminer l'orientation d'un document multipage. Remarque : Auto correspond au paramètre usine. L'imprimante sélectionne automatiquement l'orientation (Portrait ou Paysage).
Paper Saver Border (Bordure économie papier) Aucun Simple	Imprimer une bordure lorsque l'option Economie papier est utilisée. Remarque : Aucun correspond au paramètre usine.

Qualité, menu

Utilisation	A
Résolution impression 300 ppp 600 ppp 1200 ppp Qualité d'image 1200 Qualité d'image 2400	Indiquer la résolution d'impression en points par pouce. Remarque : 600 ppp correspond au paramètre usine.
Amplificateur de pixels Désactivé Polices Horizontalement Verticalement Les deux sens Isolé	Permet d'augmenter le nombre de pixels à imprimer par grappes afin d'améliorer les images horizontalement ou verticalement, ou d'améliorer les polices. Remarque : Désactivé correspond au paramètre usine.
Intensité toner 1 – 10	Eclaircit ou assombrit les travaux d'impression. Remarques : <ul style="list-style-type: none"> • 8 correspond au paramètre usine. • La sélection d'une valeur plus petite permet d'économiser le toner.
Accentuer les traits fins Activé Désactivé	Activer un mode d'impression conseillé pour certains fichiers tels que des plans d'architecte, des cartes, des circuits électroniques ou des diagrammes. Remarques : <ul style="list-style-type: none"> • Désactivé correspond au paramètre usine. • Vous pouvez définir cette option à partir du logiciel d'imprimante. Pour les utilisateurs Windows, cliquez sur Fichier > Imprimer, puis sur Propriétés, Préférences, Options ou Configuration. Pour les utilisateurs Macintosh, choisissez Fichier > Imprimer, puis réglez les paramètres depuis la boîte de dialogue Imprimer et les menus déroulants. • Pour définir cette option à partir d'Embedded Web Server, entrez l'adresse IP de l'imprimante réseau dans le champ d'adresse du navigateur Web.
Correction des gris Auto Désactivé	Régler automatiquement le contraste appliqué aux images. Remarque : Auto correspond au paramètre usine.
Luminosité -6 à 6	Ajuste les travaux d'impression en les éclaircissant ou en les assombrissant. Vous pouvez économiser du toner en éclaircissant l'impression. Remarque : 0 correspond au paramètre usine.
Contraste 0 – 5	Contrôle le contraste des impressions. Remarque : 0 correspond au paramètre usine.

Utilitaires, menu

Utilisation	A
Formater flash Oui Non	Formatez la mémoire flash. Attention — Dommages potentiels : ne mettez pas l'imprimante hors tension pendant le formatage de la mémoire flash. Remarques : <ul style="list-style-type: none"> • On appelle mémoire flash la capacité de stockage ajoutée grâce à l'installation sur l'imprimante d'une carte flash. • Si vous sélectionnez Oui, toutes les données de la mémoire flash sont supprimées. • Si vous sélectionnez Non, la demande de formatage est annulée. • La carte mémoire flash ne doit pas être protégée en lecture/écriture ou en écriture. • Cette option s'affiche uniquement lorsque un lecteur flash d'imprimante non défectueux est installé.
Dépistage Hex	Permet d'isoler plus facilement la cause d'un problème d'impression. Remarques : <ul style="list-style-type: none"> • Lorsque cette option est activée, toutes les données envoyées à l'imprimante sont imprimées sous la forme d'une représentation hexadécimale et alphabétique et les codes de commande ne sont pas exécutés. • Pour quitter ou désactiver le mode Dépistage Hex, réinitialisez l'imprimante ou mettez-la hors tension.
Taux de couverture Hors fonction En fonction	Fournit une estimation du pourcentage de couverture en toner d'une page. L'estimation est imprimée sur une page distincte à la fin de chaque travail d'impression. Remarque : Hors fonction correspond au paramètre usine.

Menu XPS

Utilisation	Pour
Imprimer pages err. Hors fonction En fonction	Imprimer une page contenant des informations sur les erreurs, notamment sur les erreurs de marquage XML. Remarque : Hors fonction correspond au paramètre usine.

PostScript, menu

Utilisation	A
Impr. erreur PS Activé Hors fonction	Impression d'une page mentionnant l'erreur PostScript. Remarque : Désactivé correspond au paramètre usine.
Lock PS Startup Mode (Verrouiller le mode de démarrage PS) Activé Désactivé	Désactiver le fichier SysStart. Remarque : Désactivé correspond au paramètre usine.

Utilisation	A
Priorité des polices Résident Flash	Établir l'ordre de recherche des polices. Remarques : <ul style="list-style-type: none"> • Résidente correspond au paramètre usine. • Cette option de menu n'est disponible que lorsque l'imprimante est équipée d'une carte mémoire flash formatée en bon état de marche. • Assurez-vous que la carte mémoire flash n'est pas protégée en lecture/écriture, en écriture ou par un mot de passe. • La taille du tampon de travail ne doit pas être définie sur 100 %.

émul PCL, menu

Utiliser	Pour
Origine police Résidente Téléchargement Mémoire flash Tout	Déterminer l'ensemble des polices utilisées par le menu Nom police. Remarques : <ul style="list-style-type: none"> • « Résidente » correspond au paramètre usine. « Résidente » affiche le jeu de polices par défaut téléchargé dans la RAM. • « Téléchargement » affiche toutes les polices téléchargées dans la mémoire RAM. • « Flash » affiche toutes les polices résidentes de cette option. La carte mémoire flash en option doit être correctement formatée et ne peut pas être protégée en lecture/écriture, en écriture ou en écriture protégée par un mot de passe. • « Tout » affiche toutes les polices disponibles, quelle que soit l'option.
Nom police Courier 10	Identifier une police particulière ainsi que son emplacement. Remarque : Courier 10 correspond au paramètre usine. Il indique le nom de la police, son ID ainsi que son emplacement de stockage sur l'imprimante. L'abréviation des sources des polices est R pour Resident, F pour Flash, et D pour Download.
Jeu symboles 10U PC-8 12U PC-850	Déterminer le jeu de symboles pour chaque nom de police. Remarques : <ul style="list-style-type: none"> • Le format par défaut aux Etats-Unis est 10U PC-8. Le format international par défaut est 12U PC-850 • Un jeu de symboles est un ensemble de caractères alphanumériques, de signes de ponctuation et de symboles spéciaux. Les jeux de symboles prennent en charge les exigences propres à différentes langues ou programmes spécifiques, telles que les symboles mathématiques utilisés pour la notation scientifique. Seuls les jeux de symboles pris en charge sont affichés.
Paramètres ém. PCL Taille en points 1.00–1008.00	Modifier la taille en points pour les polices typographiques vectorielles. Remarques : <ul style="list-style-type: none"> • 12 correspond au paramètre usine. • Le terme « Taille en points » fait référence à la hauteur des caractères de la police. Un point équivaut à environ 0.014 pouce. • La taille en points peut être réduite ou augmentée par incrément de 0,25.

Utiliser	Pour
Paramètres émul. PCL Espacement 0.08–100	Spécifier l'espacement pour les polices vectorielles à espacement fixe. Remarques : <ul style="list-style-type: none"> • 10 correspond au paramètre usine. • L'espacement correspond au nombre de caractères à espacement fixe par pouce (cpp). • L'espacement peut être réduit ou augmenté par incrément de 0,01 cpp. • Dans le cas de polices à espacement constant non vectorielles, l'espacement est affiché mais il ne peut pas être modifié.
Paramètres émul. PCL Orientation Portrait Paysage	Déterminer l'orientation du texte et des images sur la page. Remarques : <ul style="list-style-type: none"> • Portrait correspond au paramètre usine. Portrait imprime le texte et les graphiques parallèlement au bord court du papier. • Paysage imprime le texte et les graphiques parallèlement au bord long du papier.
Paramètres émul. PCL Lignes par page 1–255	Spécifier le nombre de lignes imprimées sur chaque page. Remarques : <ul style="list-style-type: none"> • 60 correspond au paramètre usine par défaut aux Etats-Unis. 64 correspond à la valeur internationale par défaut. • L'imprimante définit l'espace disponible entre chaque ligne en fonction des paramètres Lignes par page, Format papier et Orientation. Sélectionnez l'orientation et le format de papier requis avant de définir le nombre de lignes par page.
Paramètres émul. PCL Largeur A4 198 mm 203 mm	Configurer l'imprimante pour impression sur format A4. Remarques : <ul style="list-style-type: none"> • 198 mm correspond au paramètre usine. • Le paramètre 203 mm configure la largeur de la page de façon à pouvoir imprimer 80 caractères avec un espacement de 10.
Paramètres émul. PCL CR Auto après LF En fonction Hors fonction	Indique si l'imprimante effectue automatiquement un retour chariot (CR) après une commande de saut de ligne (LF). Remarque : Hors fonction correspond au paramètre usine.
Paramètres émul. PCL LF Auto après CR En fonction Hors fonction	Indique si l'imprimante effectue automatiquement un saut de ligne (LF) après une commande retour chariot (CR) Remarque : Hors fonction correspond au paramètre usine.

Utiliser	Pour
<p>Renommer les tiroirs</p> <p>Affecter chrg MF Hors fonction Aucun 0–199</p> <p>Attribuer bac [x] Hors fonction Aucun 0–199</p> <p>Affecter papier man. Eteinte Aucun 0–199</p> <p>Affecter env. manuel Eteinte Aucun 0–199</p>	<p>Configurer l'imprimante pour qu'elle fonctionne avec des logiciels ou des programmes qui utilisent une numérotation différente pour les tiroirs et les chargeurs.</p> <p>Remarques :</p> <ul style="list-style-type: none"> • Hors fonction correspond au paramètre usine. • Aucun ne peut pas être sélectionné. Elle s'affiche uniquement lorsqu'elle est sélectionnée par l'interpréteur PCL 5. Elle ignore également la commande de sélection de la source d'alimentation. • 0 – 199 permet d'attribuer des paramètres personnalisés.
<p>Renommer les tiroirs</p> <p>Afficher les paramètres usine</p> <p>MPF par défaut = 8 T1 par défaut = 1 T1 par défaut = 4 T1 par défaut = 5 T1 par défaut = 20 T1 par défaut = 21 Env par défaut = 6 MPapier par défaut = 2 MEnv par défaut = 3</p>	<p>Afficher la valeur par défaut attribuée à chaque tiroir ou chargeur.</p>
<p>Renommer les tiroirs</p> <p>Rétablir les paramètres par défaut</p> <p>Oui Non</p>	<p>Restaurer les paramètres par défaut de tous les tiroirs et chargeurs.</p>

Economiser de l'argent et protéger l'environnement

Economies de papier et de toner

Des études démontrent que l'utilisation de papier est responsable de l'empreinte carbone d'une imprimante à hauteur de 80 %. Vous pouvez réduire votre empreinte carbone de manière significative en utilisant du papier recyclé et en suivant ces suggestions d'impression, par exemple l'impression recto verso et l'impression de pages multiples sur une seule feuille de papier.

Pour plus d'informations sur l'économie de papier et d'énergie à l'aide d'un paramètre de l'imprimante, reportez-vous à la rubrique [« Utilisation du mode Eco », page 82](#).

Economie des fournitures

Utiliser les deux faces du papier

Si votre modèle d'imprimante prend en charge l'impression recto verso, vous pouvez vérifier si les deux faces du papier sont imprimées.

Remarques :

- L'impression recto verso est le paramètre par défaut dans le pilote d'impression.
- Pour obtenir la liste complète des pays et des produits pris en charge, reportez-vous à www.dell.com/support.

Placez plusieurs pages sur une feuille de papier.

Vous pouvez imprimer jusqu'à 16 pages consécutives d'un document de plusieurs pages sur une seule face d'une feuille de papier en sélectionnant l'impression multipage (N pages par feuille) pour le travail d'impression.

Vérifiez la qualité de votre brouillon.

Avant d'imprimer ou de faire plusieurs copies d'un document, procédez comme suit :

- Utilisez la fonction de prévisualisation pour visualiser le document avant de l'imprimer.
- Imprimez une copie du document pour en vérifier le contenu et le format.

Evitez les bourrages papier

Définissez correctement le type et le format de papier pour éviter les bourrages. Pour plus d'informations, reportez-vous à la section [« Réduction des risques de bourrage », page 99](#).

Economie d'énergie

Utilisation du mode Eco

Utilisez le mode Eco pour sélectionner rapidement une ou plusieurs manières de réduire l'impact de votre imprimante sur l'environnement.

- 1 A partir du panneau de commandes de l'imprimante, naviguez jusqu'à :

 > Paramètres >  > Paramètres généraux >  > Mode Eco >  > sélectionnez le paramètre de votre choix

Utiliser	Pour
Hors fonction	Utiliser les paramètres usine par défaut pour tous les paramètres associés au mode Eco. Ce paramètre prend en charge les spécifications de performance de votre imprimante.
Energie	Réduire la consommation d'énergie, notamment quand l'imprimante est en attente. <ul style="list-style-type: none"> • Les moteurs de l'imprimante ne démarrent pas avant qu'un document soit prêt pour l'impression. Vous constaterez peut-être un bref délai avant l'impression de la première page. • L'imprimante entre en mode Veille après une minute d'inactivité.
Energie/Papier	Utiliser tous les paramètres associés aux modes Energie et Papier.
Papier	<ul style="list-style-type: none"> • Activer la fonction d'impression recto verso automatique. • Désactiver les fonctions de journal d'impression.

- 2 Appuyez sur .

Réglage du Mode veille

Pour économiser de l'énergie, réduisez le délai avant la mise en veille de l'imprimante.

Ce délai peut être compris entre 1 et 120 minutes. 30 minutes correspond au paramètre usine.

Remarque : Le mode Veille peut être planifié. Pour plus d'informations, reportez-vous à la section [« Utilisation de l'option Progr. modes alim. », page 84.](#)

Utilisation d'Embedded Web Server

- 1 A partir d'Embedded Web Server, cliquez sur **Paramètres > Paramètres généraux > Délais.**
- 2 Dans le champ Mode Veille, indiquez le délai d'attente avant la mise en veille de l'imprimante.
- 3 Cliquez sur **Envoyer.**

Utilisation du panneau de commandes de l'imprimante

- 1 A partir du panneau de commandes de l'imprimante, allez sur :

 > Paramètres >  > Paramètres généraux >  > Délais >  > Mode veille > 

- 2 Dans le champ Mode Veille, indiquez le délai d'attente avant la mise en veille de l'imprimante.

- 3 Appuyez sur .

Utilisation du mode Hibernation

Le mode Hibernation est un mode d'économie d'énergie à très basse consommation.

Remarques :

- Le délai par défaut avant que l'imprimante entre en mode Hibernation est de trois jours.
- Assurez-vous de sortir l'imprimante du mode Hibernation avant d'envoyer un nouveau travail d'impression. Une réinitialisation du disque dur ou une pression longue sur le bouton Veille permet de sortir l'imprimante du mode Hibernation.
- Le serveur Web incorporé est désactivé lorsque l'imprimante est en mode Hibernation.

1 A partir du panneau de commandes, accédez à :



2 Appuyez **Appuyer sur le bouton veille** ou **Appuyer ou Maintenir le bouton veille enfoncé**, ensuite appuyez .

3 Appuyez sur **Mode Hibernation** > .

Définition du Délai d'hibernation

Délai d'hibernation permet de fixer la durée entre le traitement d'un travail d'impression et le passage de l'imprimante en mode Economie énergie.

Utilisation d'Embedded Web Server

1 Ouvrez un navigateur Web, puis tapez l'adresse IP de l'imprimante dans le champ d'adresse.

Remarques :

- imprimer une page de configuration du réseau ou la page de paramètres de menus, puis identifier l'adresse IP dans la section TCP/IP. L'adresse IP apparaît sous la forme de quatre séries de chiffres séparées par des points, par exemple 123.123.123.123.
- Si vous utilisez un serveur proxy, désactivez-le temporairement pour charger correctement la page Web.

2 Cliquez sur **Paramètres >Paramètres généraux >Délais**.

3 Dans le menu Délai d'hibernation, sélectionnez le nombre d'heures, de jours, de semaines ou de mois que l'imprimante doit attendre avant de passer en mode Economie énergie.

4 Cliquez sur **Envoyer**.

Utilisation des paramètres de l'imprimante sur l'ordinateur

Selon le système d'exploitation, accédez au menu Délai d'hibernation à l'aide de l'utilitaire Paramètres de l'imprimante locale ou de Paramètres d'impression.

Utilisation de l'option Progr. modes alim.

L'option Progr. modes alim. permet à l'utilisateur de planifier le passage de l'imprimante en mode Economie énergie ou à l'état Prêt.

Utilisation d'Embedded Web Server

1 Ouvrez un navigateur Web, puis tapez l'adresse IP de l'imprimante dans le champ d'adresse.

Remarques :

- imprimer une page de configuration du réseau ou la page de paramètres de menus, puis identifier l'adresse IP dans la section TCP/IP. L'adresse IP apparaît sous la forme de quatre séries de chiffres séparées par des points, par exemple 123.123.123.123.
- Si vous utilisez un serveur proxy, désactivez-le temporairement pour charger correctement la page Web.

2 Cliquez sur **Paramètres >Paramètres généraux >Progr. modes alim..**

3 Dans le menu Action, sélectionnez le mode d'alimentation.

4 Dans le menu Heure, sélectionnez l'heure.

5 Dans le menu Jour(s), sélectionnez le ou les jours.

6 Cliquez sur **Ajouter**.

Utilisation des paramètres de l'imprimante sur l'ordinateur (Windows uniquement)

- Accédez au menu Progr. modes alim. de l'utilitaire Paramètres de l'imprimante locale.

Recyclage

Recyclage des produits Dell

Pour renvoyer des produits Dell à des fins de recyclage :

- 1** Rendez-vous sur notre site Web à la page www.dell.com/recycle.
- 2** Sélectionnez votre pays ou votre région.
- 3** Suivez les instructions qui s'affichent à l'écran.

Sécurisation de l'imprimante

Utilisation de la fonction de verrouillage

L'imprimante est équipée d'une fonction de verrouillage. Installez le verrou compatible avec la majorité des ordinateurs portables à l'emplacement indiqué afin de verrouiller l'imprimante en position.



Déclaration relative à la volatilité

Votre imprimante comporte différents types de mémoires pouvant stocker les paramètres de l'imprimante et du réseau, ainsi que les données d'utilisateur.

Type de mémoire	Description
Mémoire volatile	Votre imprimante utilise une <i>mémoire vive</i> (RAM) standard pour mettre temporairement en mémoire tampon les données d'utilisateur durant les travaux d'impression simples.
Mémoire non volatile	Votre imprimante peut utiliser deux types de mémoire non volatile : EEPROM et NAND (mémoire flash). Ces deux types sont utilisés pour stocker le système d'exploitation, les paramètres du périphérique et les informations du réseau.



Dans les circonstances suivantes effacez le contenu de toute mémoire installée dans l'imprimante :

- L'imprimante est mise hors service.
- L'imprimante est déplacée dans un autre service ou site.
- L'entretien de l'imprimante est effectué par une personne externe à votre organisation.
- L'imprimante est envoyée en réparation.
- L'imprimante est vendue à une autre organisation.

Effacement de la mémoire volatile

La mémoire volatile (RAM) installée sur votre imprimante nécessite une source d'alimentation pour conserver les informations. Mettez l'imprimante hors tension pour effacer les données en mémoire tampon.

Effacement de la mémoire non volatile

- 1 Eteignez l'imprimante.
- 2 Depuis le panneau de commandes de l'imprimante, maintenez enfoncés le bouton  et la flèche de droite au démarrage de l'imprimante. Ne relâchez les boutons que lorsque le menu Configuration s'affiche.
- 3 Appuyez sur les flèches jusqu'à ce que **Effacer tous les paramètres** s'affiche, puis appuyez sur .
L'imprimante redémarre à plusieurs reprises au cours du processus.
Remarque : Effacer tous les paramètres supprime en toute sécurité les paramètres du périphérique, les solutions, les travaux et les mots de passe de la mémoire de l'imprimante.
- 4 Appuyez sur les flèches jusqu'à ce que **Quitter le menu Configuration** s'affiche, puis appuyez sur .

L'imprimante active la réinitialisation, puis rétablit son mode de fonctionnement normal.

Recherche des informations de sécurité sur l'imprimante

Dans les environnements de haute sécurité, il peut être nécessaire de prendre des mesures supplémentaires pour vous assurer que les données confidentielles stockées dans l'imprimante ne sont pas accessibles à des personnes non autorisées. Pour plus d'informations, reportez-vous à *Embedded Web Server — Sécurité : Guide de l'administrateur* depuis le CD de votre imprimante ou notre site Web ou contactez le revendeur de votre imprimante.

Maintenance de l'imprimante

Certaines tâches doivent être effectuées périodiquement sur votre imprimante pour conserver des performances optimales.

Attention — Dommages potentiels : Le fait de ne pas remplacer les pièces et les fournitures, le cas échéant, pourrait endommager votre imprimante. En revanche, leur remplacement permet d'améliorer la performance de l'appareil.

Nettoyage de l'imprimante

Remarque : Vous devrez procéder au nettoyage après quelques mois d'utilisation.

Attention — Dommages potentiels : Les dégâts sur l'imprimante provoqués par une mauvaise manipulation ne sont pas couverts par sa garantie.

- 1 Vérifiez que l'imprimante est hors tension et débranchée de la prise électrique.



MISE EN GARDE—RISQUE D'ELECTROCUTION : pour éviter tout risque d'électrocution lors du nettoyage de l'extérieur de l'imprimante, débranchez le cordon d'alimentation électrique de la prise et déconnectez tous les câbles de l'imprimante avant de continuer.

- 2 Retirez le papier du réceptacle standard et du chargeur multifonction.
- 3 Nettoyez l'imprimante à l'aide d'une brosse souple ou d'un aspirateur pour retirer la poussière, les peluches du ruban et les bouts de papier.
- 4 Humidifiez un chiffon propre et sans peluches, puis utilisez-le pour nettoyer l'extérieur de l'imprimante.

Attention — Dommages potentiels : N'utilisez pas de nettoyeurs ni de détergents de ménage, car ils peuvent détériorer l'extérieur de l'imprimante.

- 5 Assurez-vous que toutes les zones de l'imprimante sont sèches avant d'envoyer un nouveau travail d'impression.

Vérification de l'état des pièces et fournitures

Utilisation d'Embedded Web Server

- 1 Ouvrez un navigateur Web, puis tapez l'adresse IP de l'imprimante dans le champ d'adresse.

Remarques :

- L'adresse IP de l'imprimante figure dans la section TCP/IP du menu Réseau/Ports. L'adresse IP apparaît sous la forme de quatre séries de chiffres séparées par des points, par exemple 123.123.123.123.
- Si vous utilisez un serveur proxy, désactivez-le temporairement pour charger correctement la page Web.

- 2 Cliquez sur **Etat du périphérique >Plus de détails**.

A partir du panneau de commandes de l'imprimante

A partir du panneau de commandes de l'imprimante, naviguez jusqu'à :



Remarque : Vous pouvez voir l'état des pièces et des fournitures dans la section « Informations sur les fournitures » des pages imprimées.

Estimation du nombre de pages restantes

L'estimation du nombre de pages restantes est basée sur l'historique d'impression récent de l'imprimante. La précision de cette estimation peut varier fortement et dépend de nombreux facteurs, tel que le contenu du document, les paramètres de qualité d'impression et d'autres paramètres d'impression.

La précision de l'estimation du nombre de pages restantes peut diminuer lorsque la consommation d'impression effective diffère de la consommation relevée dans l'historique d'impression. Tenez compte de la variabilité du niveau de précision avant d'acheter ou de remplacer des fournitures sur la base de l'estimation. En l'absence d'un historique d'impression approprié sur l'imprimante, les estimations initiales calculent la consommation future de fournitures sur la base des méthodes de test de l'Organisation internationale de normalisation* et le contenu de la page.

* Rendement noir moyen continu déclaré conformément à la norme ISO/IEC 19752.

Commande de fournitures

Commande de consommables à l'aide de l'Utilitaire de commande de consommables

- 1 Utilisez la commande Rechercher dans le menu Démarrer pour localiser le Centre du moniteur d'état.
- 2 Ouvrez l'application, puis cliquez sur **Commander des fournitures**.

Commande de fournitures à partir de l'accueil de l'imprimante

- 1 Utilisez la commande Rechercher dans le menu Démarrer pour localiser l'Accueil de l'imprimante Dell.
- 2 Ouvrez l'application, puis cliquez sur **Maintenance > Commander des fournitures**.

Stockage des fournitures

Stockez les fournitures de l'imprimante dans un lieu propre et frais. Rangez-les côté droit orienté vers le haut et ne les sortez pas de leur emballage avant de les utiliser.

Veillez à ne pas exposer les fournitures à :

- la lumière directe du soleil,
- des températures supérieures à 35°C,
- une humidité élevée (supérieure à 80 %),
- un environnement salé,

- des gaz corrosifs,
- une poussière excessive.

Remplacement des fournitures

Remplacement de la cartouche de toner

- 1 Appuyez sur le bouton situé sur le côté droit de l'imprimante, puis ouvrez la porte avant.

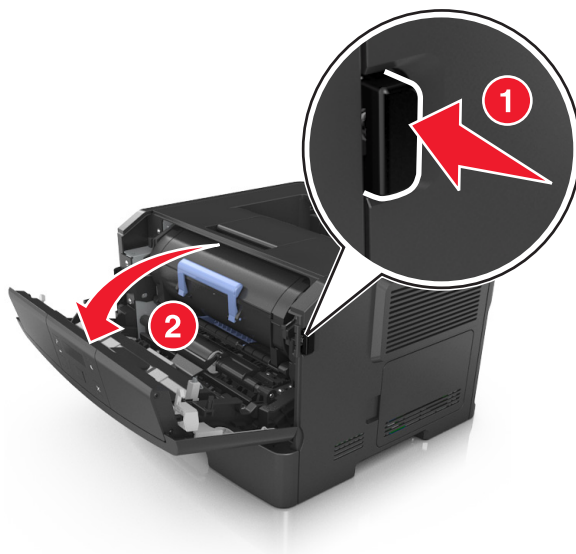

- 2 Tirez la cartouche de toner vers l'extérieur à l'aide de la poignée.



- 3 Déballez la cartouche de toner, puis retirez tous ses emballages.

- 4 Secouez la nouvelle cartouche pour répartir le toner.

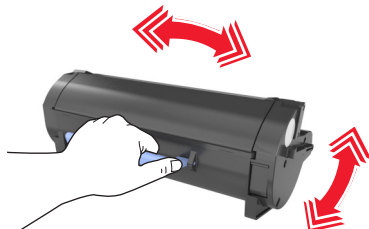

- 5 Insérez la cartouche de toner dans l'imprimante en alignant les rails latéraux de la cartouche sur les flèches des rails latéraux intérieurs de l'imprimante.

Attention — Dommages potentiels : N'exposez pas l'unité de traitement d'images à la lumière directe pendant plus de dix minutes. Une exposition prolongée à la lumière pourrait provoquer des problèmes de qualité d'impression.

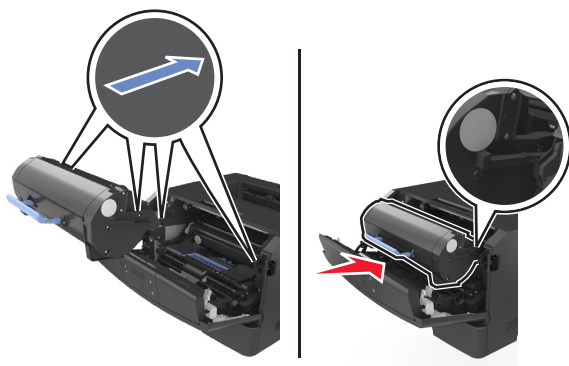

- 6 Fermez la porte avant.

Remplacement de l'unité de traitement d'images

1 Appuyez sur le bouton situé sur le côté droit de l'imprimante, puis ouvrez la porte avant.

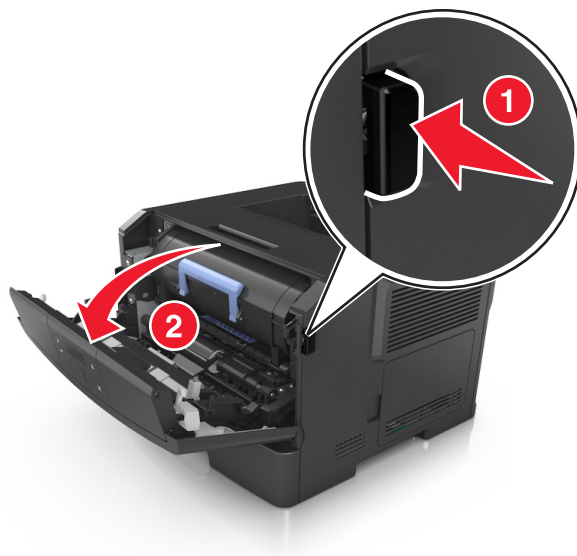

2 Tirez la cartouche de toner vers l'extérieur à l'aide de la poignée.



3 Relevez la poignée bleue, puis retirez l'unité de traitement d'images de l'imprimante.



- 4 Déballiez la nouvelle unité de traitement d'images et secouez-la.

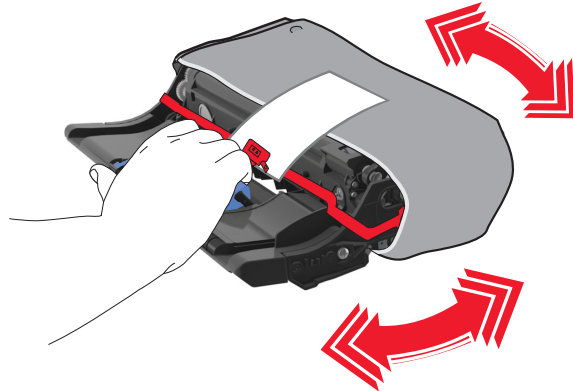

- 5 Retirez tous les emballages de l'unité de traitement d'images.

Attention — Dommages potentiels : N'exposez pas l'unité de traitement d'images à la lumière directe pendant plus de dix minutes. Une exposition prolongée à la lumière pourrait provoquer des problèmes de qualité d'impression.

Attention — Dommages potentiels : Ne touchez pas le tambour du photoconducteur. Dans le cas contraire, vous risqueriez d'altérer la qualité d'impression des prochains travaux.

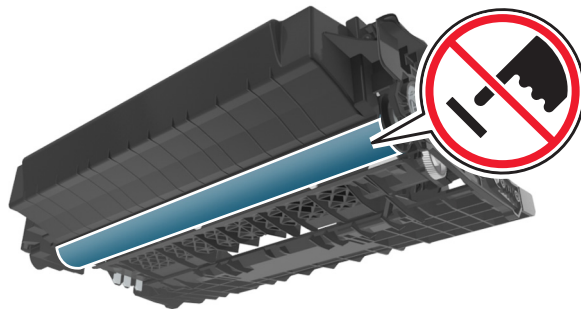

- 6 Insérez l'unité de traitement d'images dans l'imprimante en alignant les flèches de ses rails latéraux sur celles des rails latéraux à l'intérieur de l'imprimante.

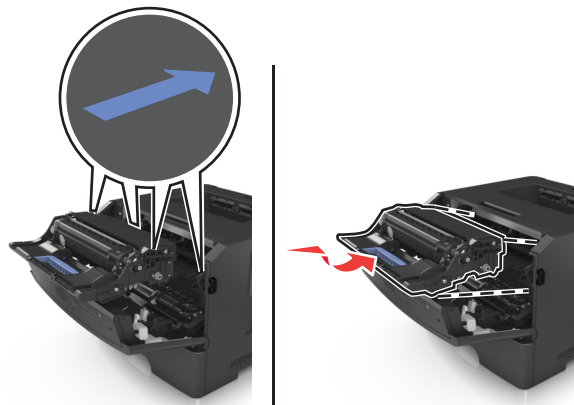

- 7 Insérez la cartouche de toner dans l'imprimante en alignant les rails latéraux de la cartouche sur les flèches des rails latéraux intérieurs de l'imprimante.

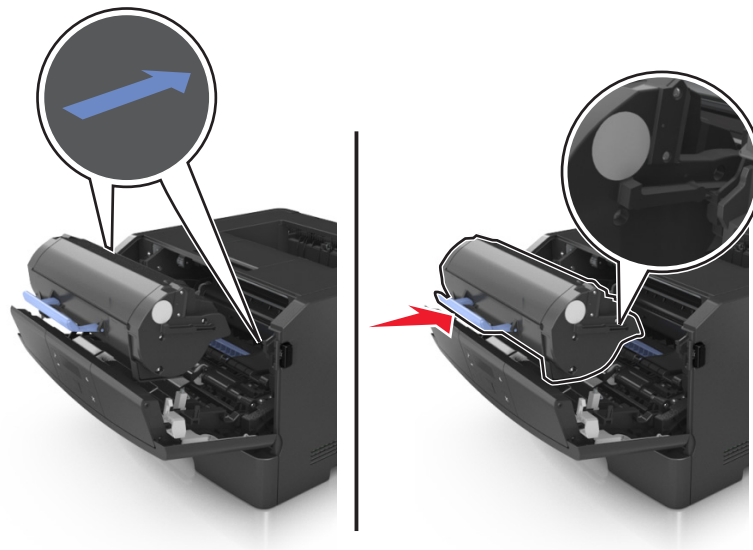

- 8 Fermez la porte avant.

Déplacement de l'imprimante

Avant de déplacer l'imprimante

⚠ AVERTISSEMENT—RISQUE DE BLESSURE : Avant tout déplacement, suivez les instructions ci-dessous pour éviter de vous blesser ou d'endommager l'imprimante :

- Mettez l'imprimante hors tension à l'aide du commutateur d'alimentation et débranchez le câble d'alimentation de la prise électrique.
- Débranchez tous les cordons et câbles de l'imprimante avant de la déplacer.
- Si un tiroir en option est installé, retirez-le d'abord de l'imprimante. Pour retirer le tiroir en option, faites glisser vers l'avant de celui-ci le loquet situé sur son côté droit jusqu'à ce qu'il s'enclenche.



- Utilisez les poignées situées de part et d'autre de l'imprimante pour la soulever.
- Vérifiez que vos doigts ne se trouvent pas sous l'imprimante lorsque vous la posez.
- Assurez-vous qu'il y ait suffisamment d'espace autour de l'imprimante avant de la configurer.

Utilisez uniquement le cordon d'alimentation fourni avec cet appareil ou le cordon de remplacement autorisé par le fabricant.

Attention — Dommages potentiels : Les dégâts sur l'imprimante provoqués par un déplacement incorrect ne sont pas couverts par sa garantie.

Déplacement de l'imprimante

L'imprimante et ses options matérielles peuvent être déplacées en toute sécurité en respectant les précautions suivantes :

- Si vous utilisez un chariot pour déplacer l'imprimante, veillez à ce que sa surface puisse accueillir toute la base de l'imprimante.
- De même, si vous utilisez un chariot pour déplacer les options matérielles, veillez à ce que sa surface puisse accueillir toutes les options matérielles.
- Maintenez l'imprimante à la verticale.
- Evitez tout mouvement brusque.

Transport de l'imprimante

Pour transporter l'imprimante, utilisez l'emballage d'origine.

Gestion de votre imprimante

Gestion des messages de l'imprimante

Utilisez l'application Indicateur d'état pour afficher les messages d'erreur requérant votre intervention sur l'imprimante. En cas d'erreur, un bulle s'affiche pour vous indiquer la nature de l'erreur et vous diriger vers les informations de récupération appropriées.

Si vous avez installé l'indicateur d'état en même temps que le logiciel de l'imprimante, l'application s'exécute automatiquement lorsque l'installation du logiciel est terminée. L'installation a réussi si l'icône de l'indicateur d'état apparaît dans la barre d'état système.

Remarques :

- Cette fonction est disponible uniquement sous Windows P ou version ultérieure.
- Vérifiez que le logiciel de communication bidirectionnel est en place afin de permettre à l'imprimante et à l'ordinateur de communiquer.

Désactivation de l'indicateur d'état

- 1 Dans la barre d'état système, effectuez un clic droit sur l'icône de l'indicateur d'état.
- 2 Sélectionnez **Quitter**.

Activation de l'indicateur d'état

- 1 Utilisez la commande Rechercher dans le menu Démarrer pour localiser l'Indicateur d'état.
- 2 Ouvrez l'application.

Accès au Centre de suivi d'état

Utilisez cette application pour consulter l'état des imprimantes connectées au réseau ou via un port USB, et commander des fournitures en ligne.

Remarque : Vérifiez que le logiciel de communication bidirectionnel est en place afin de permettre à l'imprimante et à l'ordinateur de communiquer.

- 1 Utilisez la commande Rechercher dans le menu Démarrer pour localiser le Centre du moniteur d'état.
- 2 Ouvrez l'application.

Accès distant au panneau de commandes

Le panneau de commandes distant sur votre ordinateur vous permet d'interagir avec le panneau de commandes de l'imprimante, même si vous ne vous trouvez pas à proximité de l'imprimante réseau. A partir de l'écran de votre ordinateur, vous pouvez consulter l'état de l'imprimante et effectuer d'autres tâches associées à l'impression qui requièrent habituellement votre présence à proximité de l'imprimante réseau.

- 1 Ouvrez un navigateur Web, puis tapez l'adresse IP de l'imprimante dans le champ d'adresse.

Remarques :

- Imprimez une page de configuration réseau ou la page des paramètres, puis identifiez l'adresse IP dans la section TCP/IP. L'adresse IP apparaît sous la forme de quatre séries de chiffres séparées par des points, par exemple 123.123.123.123.
- Si vous utilisez un serveur proxy, désactivez-le temporairement pour charger correctement la page Web.

2 Appuyez sur **Entrée** pour ouvrir la page Web de votre imprimante.

3 Cliquez sur **Applications**.

Remarque : Le panneau de commandes distant requiert le lancement d'un plug-in Java.

Affichage de rapports

Vous pouvez afficher certains rapports depuis le serveur Web incorporé. Ces rapports sont utiles pour l'évaluation de l'état de l'imprimante, du réseau et des fournitures.

1 Ouvrez un navigateur Web, puis tapez l'adresse IP de l'imprimante dans le champ d'adresse.

Remarques :

- L'adresse IP de l'imprimante figure dans la section TCP/IP du menu Réseau/Ports. L'adresse IP apparaît sous la forme de quatre séries de chiffres séparées par des points, par exemple 123.123.123.123.
- Si vous utilisez un serveur proxy, désactivez-le temporairement pour charger correctement la page Web.

2 Cliquez sur **Rapports**, puis sur le type de rapport à afficher.

Configuration des notifications des fournitures à partir d'Embedded Web Server

Vous pouvez choisir la manière dont vous souhaitez être alerté lorsque le niveau des fournitures est presque bas, bas, très bas ou totalement épuisé en définissant des alertes sélectionnables.

Remarques :

- Des alertes sélectionnables peuvent être définies pour la cartouche de toner et pour l'unité de traitement d'images.
- Toutes les alertes sélectionnables peuvent être définies pour les niveaux de fournitures presque bas, bas et très bas. Toutes les alertes sélectionnables ne peuvent pas être définies pour le niveau de fin de vie des fournitures. L'alerte email sélectionnable est disponible pour tous les états des fournitures.
- Le pourcentage de fourniture restante approximatif de déclenchement de l'alerte peut être défini sur certaines fournitures et pour certains niveaux.

1 Ouvrez un navigateur Web, puis tapez l'adresse IP de l'imprimante dans le champ d'adresse.

Remarques :

- L'adresse IP de l'imprimante figure dans la section TCP/IP du menu Réseau/Ports. L'adresse IP apparaît sous la forme de quatre séries de chiffres séparées par des points, par exemple 123.123.123.123.
- Si vous utilisez un serveur proxy, désactivez-le temporairement pour charger correctement la page Web.

2 Cliquez sur **Paramètres >Paramètres d'impression >Notifications fournitures**.

3 Dans le menu déroulant de chaque fourniture, sélectionnez une des options de notification suivantes :

Notification	Description
Hors fonction	L'imprimante se comporte normalement pour toutes les fournitures.
Email seulement	L'imprimante génère un courrier électronique lorsque le niveau de la fourniture est atteint. L'état de la fourniture s'affiche sur la page de menus et la page d'état.
Avertissement	L'imprimante affiche le message d'avertissement et génère un courrier électronique sur l'état de la fourniture. L'imprimante ne s'arrête pas lorsque le niveau est atteint.
Arrêt réversible ¹	L'imprimante cesse de traiter les travaux lorsque le niveau de la fourniture est atteint et l'utilisateur doit appuyer sur un bouton pour poursuivre l'impression.
Arrêt irréversible ^{1,2}	L'imprimante cesse de fonctionner lorsque l'état de la fourniture est atteint. La fourniture doit être remplacée pour poursuivre l'impression.
¹ Lorsque la notification des fournitures est activée, l'imprimante envoie un email décrivant l'état des fournitures.	
² Pour éviter les dégâts, l'imprimante cesse de fonctionner lorsque certaines fournitures viennent à manquer.	

4 Cliquez sur **Soumettre**.

Copie des paramètres de l'imprimante sur d'autres imprimantes

Remarque : Cette fonction est disponible uniquement pour les imprimantes réseau.

1 Ouvrez un navigateur Web, puis tapez l'adresse IP de l'imprimante dans le champ d'adresse.

Remarques :

- Dans la section TCP/IP du menu Réseau/Ports, affichez l'adresse IP. L'adresse IP apparaît sous la forme de quatre séries de chiffres séparées par des points, par exemple 123.123.123.123.
- Si vous utilisez un serveur proxy, désactivez-le temporairement pour charger correctement la page Web.

2 Cliquez sur **Copier les paramètres de l'imprimante**.

3 Pour changer la langue, sélectionnez une langue dans la liste déroulante, puis cliquez sur **Cliquer ici pour ajouter une langue**.

4 Cliquez sur **Paramètres de l'imprimante**.

5 Saisissez les adresses IP des imprimantes source et cible dans leurs champs respectifs.

Remarque : Si vous souhaitez ajouter ou supprimer une imprimante cible, cliquez ensuite sur **Ajouter IP cible** ou **Supprimer IP cible**.

6 Cliquez sur **Copier les paramètres de l'imprimante**.

Restauration des paramètres d'usine

Si vous souhaitez conserver une liste des paramètres de menus actuels pour référence, imprimez une page de paramètres de menus avant de restaurer les paramètres usine. Pour plus d'informations, reportez-vous à la section « [Impression d'une page des paramètres de menu](#) », page 24.

Si vous souhaitez une méthode plus complète de restauration des paramètres usine par défaut de l'imprimante, choisissez l'option Effacer tous les paramètres. Pour plus d'informations, reportez-vous à la section « [Effacement de la mémoire non volatile](#) », page 86.

Attention — Dommages potentiels : restaurer les paramètres usine permet de rétablir la plupart des paramètres usine de l'imprimante. Parmi les exceptions figurent la langue d'affichage, les formats et les messages personnalisés ainsi que les paramètres du menu Réseau/Port. L'ensemble des ressources téléchargées stockées dans la mémoire vive est supprimé.

A partir du panneau de commandes de l'imprimante, naviguez jusqu'à :



Création d'un code PIN du panneau de commandes de l'imprimante.

Le menu Protection du panneau de commandes par code PIN vous permet de limiter l'accès aux menus à partir du panneau de commandes de l'imprimante. Pour limiter l'accès aux menus, créez un code PIN (Personal Identification Number), puis affectez-le à chaque menu.

- 1 Ouvrez un navigateur Web, puis tapez l'adresse IP de l'imprimante dans le champ d'adresse.

Remarques :

- L'adresse IP de l'imprimante figure dans la section TCP/IP du menu Réseau/Ports. L'adresse IP apparaît sous la forme de quatre séries de chiffres séparées par des points, par exemple 123.123.123.123.
- Si vous utilisez un serveur proxy, désactivez-le temporairement pour charger correctement la page Web.

- 2 Cliquez sur **Paramètres >Sécurité >Protection du panneau par code PIN**.

- 3 Dans les sections Créer PIN util. ou Créer PIN admin, entrez votre code PIN.

Remarque : Vous pouvez entrer jusqu'à 16 chiffre pour votre code PIN.

- 4 Cliquez sur **Modifier**.

- 5 Dans n'importe quel menu des sections Menus administrateur, Gestion ou Accès aux fonctions, sélectionnez **Prot par PIN util** ou **Prot par PIN admin** ou **Prot par PIN admin et PIN util**.

Remarque : Un code PIN administrateur vous permet toujours d'accéder à un menu affecté à l'aide d'un code PIN utilisateur.

- 6 Cliquez sur **Envoyer**.

Si vous essayez d'accéder à un menu protégé par code PIN à partir du panneau de commandes de l'imprimante, l'imprimante exige la saisie du code PIN.

Remarque : Quand vous avez saisi le dernier chiffre du code PIN, n'oubliez pas d'appuyer pendant plus de trois

secondes sur  sur le panneau de commandes de l'imprimante.

Elimination des brouages

Veillez à bien sélectionner le papier et les supports spéciaux, et à les charger correctement, afin d'éviter les brouages papier. Si un brouage papier se produit, suivez les étapes décrites dans ce chapitre.

Remarque : Auto correspond au paramètre par défaut de l'option Correction brouage. L'imprimante réimprime les pages à la suite d'un brouage papier sauf si la mémoire utilisée pour suspendre ces pages est requise pour d'autres tâches d'impression.

Réduction des risques de brouage

Chargez le papier correctement

- Assurez-vous que le papier est chargé bien à plat dans le tiroir.

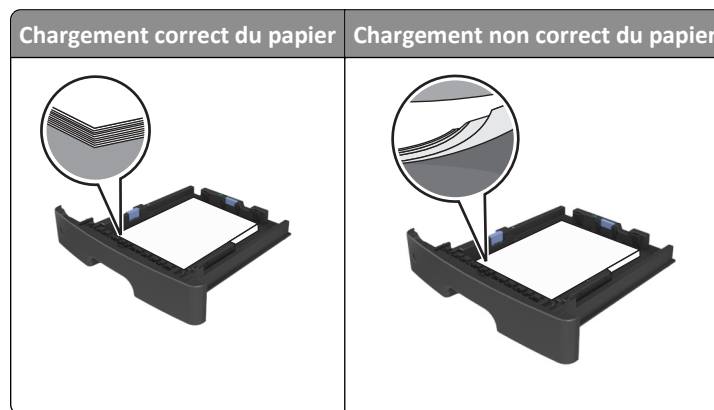

- Ne retirez pas un tiroir lorsqu'une impression est en cours.
- Ne chargez pas un tiroir lorsqu'une impression est en cours. Chargez-le avant l'impression ou attendez qu'un message s'affiche pour charger le papier.
- Ne chargez pas trop de support. Assurez-vous que la hauteur de la pile est en dessous du repère de chargement maximal.
- Ne faites pas glisser le papier dans le tiroir. Chargez le papier comme illustré.

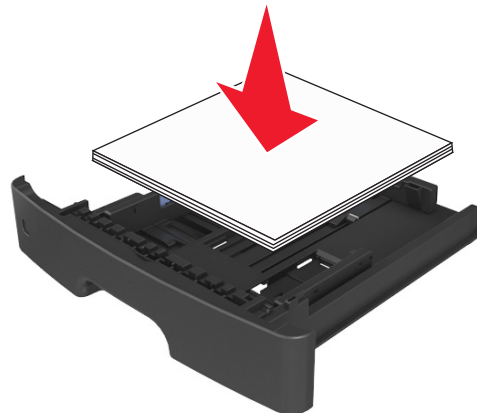

- Vérifiez que les guide-papier du tiroir ou du chargeur multifonction sont correctement positionnés et qu'ils ne sont pas trop serrés contre le papier ou les enveloppes.
- Poussez fermement le tiroir dans l'imprimante une fois le papier chargé.

Utilisez le papier recommandé.

- Utilisez uniquement les types de papier et de support spéciaux recommandés.
- Ne chargez pas de papier froissé, plié, humide, gondolé ou recourbé.
- Déramez, ventilez et égalisez le papier avant de le charger.

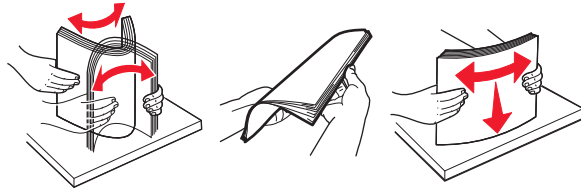

- N'utilisez pas de papier découpé ou rogné manuellement.
- Ne mélangez pas les formats, les grammages ou les types de papier dans un même tiroir.
- Assurez-vous que le format et le type de papier sont définis correctement dans l'ordinateur ou le panneau de commandes de l'imprimante.
- Stockez le papier en suivant les recommandations du fabricant.

Explication des messages de brouage papier et identification des zones de brouage

Lorsqu'un brouage se produit, un message indiquant la zone du brouage et des informations permettant de l'éliminer s'affiche sur l'écran de l'imprimante. Ouvrez les portes, capots et bacs indiqués à l'écran pour retirer le papier coincé.

Remarques :

- Lorsque Assistance brouage papier est réglé sur En fonction, l'imprimante éjecte automatiquement vers le réceptacle standard les pages vierges ou les pages partiellement imprimées dès qu'une page coincée a été dégagée. Recherchez, dans votre pile de travaux imprimés, les pages qui ont été ainsi éliminées.
- Lorsque l'option Correction brouage est définie sur Activé ou Auto, l'imprimante réimprime les pages coincées. Cependant, le réglage Auto ne garantit pas l'impression de la page.



	Domaine	Message du panneau de commandes de l'imprimante	Procédure à suivre
1	Réceptacle standard	Bourrage, réceptacle standard [20y.xx]	Sortez le papier bloqué.
2	Porte arrière	Bourrage, porte arrière [20y.xx]	Ouvrez la porte arrière, puis retirez le papier coincé.
3	Tiroir 1	Bourrage, tirez tiroir 1. Baissez rabat bleu. [23y.xx]	Retirez complètement le tiroir 1, poussez le volet du dispositif resto verso vers le bas, puis retirez le papier coincé. Remarque : Pour éliminer certains brourages papier 23y.xx, ouvrez la porte d'accès arrière si nécessaire.
4	Tiroir [x]	Bourrage papier, tiroir [x] [24y.xx]	Extrayez le tiroir indiqué, puis retirez le papier coincé.
5	Chargeur multi-fonction	Bourrage, chargeur multi-fonction. [250.xx]	Retirez le papier contenu dans le chargeur multifonction, puis retirez le papier coincé.
6	Porte avant	Bourrage, porte avant. [20y.xx]	Ouvrez la porte avant et retirez la cartouche de toner, l'unité de traitement d'images et le papier coincé.

Bourrage, porte avant [20y.xx]

 **MISE EN GARDE—SURFACE BRULANTE :** l'intérieur de l'imprimante risque d'être brûlant. pour réduire le risque de brûlure, laissez la surface ou le composant refroidir avant d'y toucher.

- 1 Appuyez sur le bouton situé sur le côté droit de l'imprimante, puis ouvrez la porte avant.

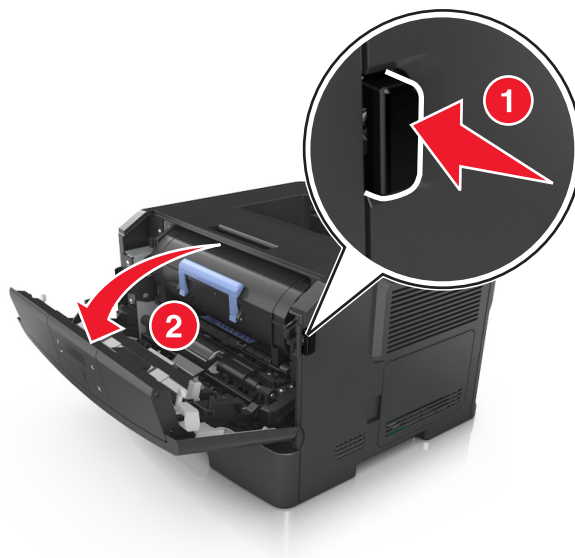

- 2 Tirez la cartouche de toner vers l'extérieur à l'aide de la poignée.



- 3 Relevez la poignée bleue, puis retirez l'unité de traitement d'images de l'imprimante.



Attention — Dommages potentiels : Ne touchez pas le tambour du photoconducteur. Vous risquez d'altérer la qualité d'impression des prochains travaux.

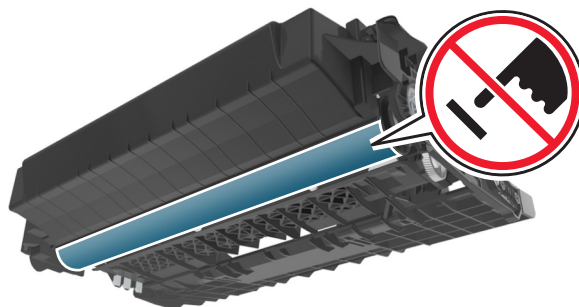

- 4 Mettez l'unité de traitement d'images de côté sur une surface plane et lisse.

Attention — Dommages potentiels : N'exposez pas l'unité de traitement d'images à la lumière directe pendant plus de dix minutes. Une exposition prolongée à la lumière peut provoquer des problèmes de qualité d'impression.

5 Relevez le rabat bleu à l'avant de l'imprimante.

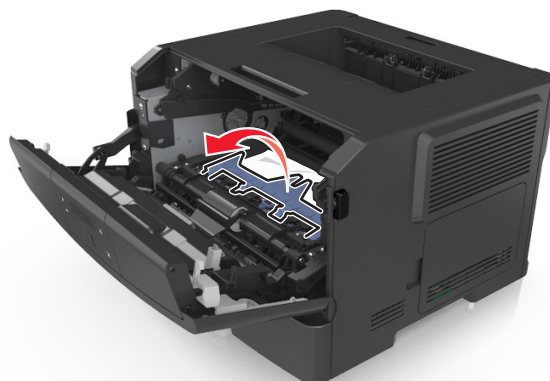

6 Tenez fermement le papier bloqué de chaque côté et extrayez-le délicatement.

Remarque : Assurez-vous qu'il ne reste plus de morceaux de papier.

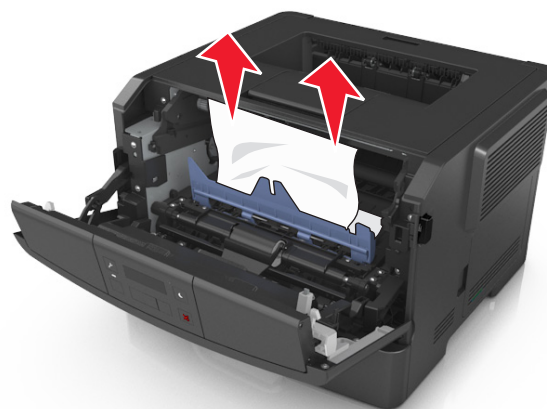

7 Insérez l'unité de traitement d'images en alignant les flèches des rails latéraux de l'unité avec celles situées sur les rails latéraux à l'intérieur de l'imprimante, puis insérez l'unité de traitement d'images dans l'imprimante.

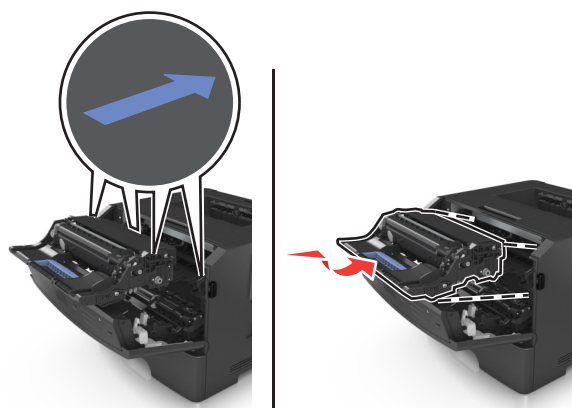

- 8 Insérez la cartouche de toner en alignant les rails latéraux de la cartouche avec celles situées sur les rails latéraux à l'intérieur de l'imprimante, puis insérez la cartouche dans l'imprimante.

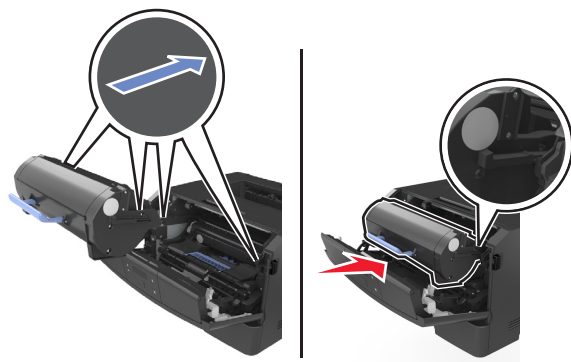

- 9 Fermez la porte avant.

- 10 Sur le panneau de commandes de l'imprimante, appuyez sur **OK** pour effacer le message et poursuivre l'impression.

Bouillage, porte arrière [20y.xx]

- 1 Appuyez sur le bouton situé sur le côté droit de l'imprimante, puis ouvrez la porte avant.

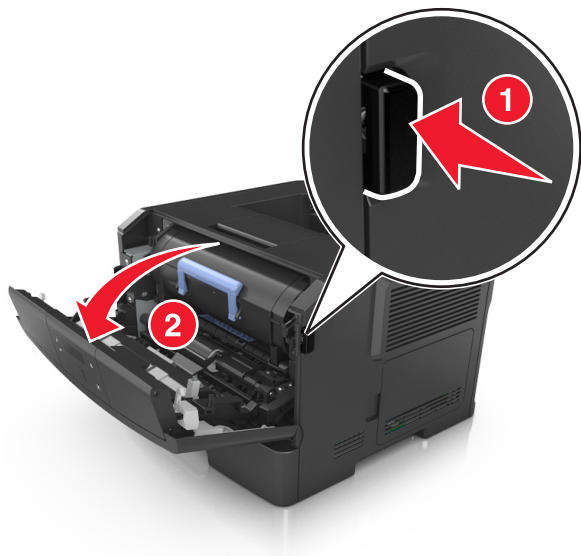

- 2 Abaissez délicatement la porte arrière.



MISE EN GARDE—SURFACE BRULANTE : l'intérieur de l'imprimante risque d'être brûlant. Evitez d'être brûlé en laissant refroidir le surface chaude.

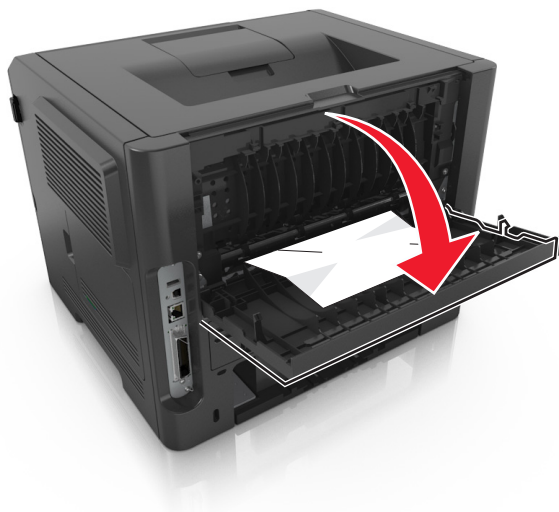

3 Tenez fermement le papier bloqué de chaque côté et extrayez-le délicatement.

Remarque : Assurez-vous qu'il ne reste plus de morceaux de papier.

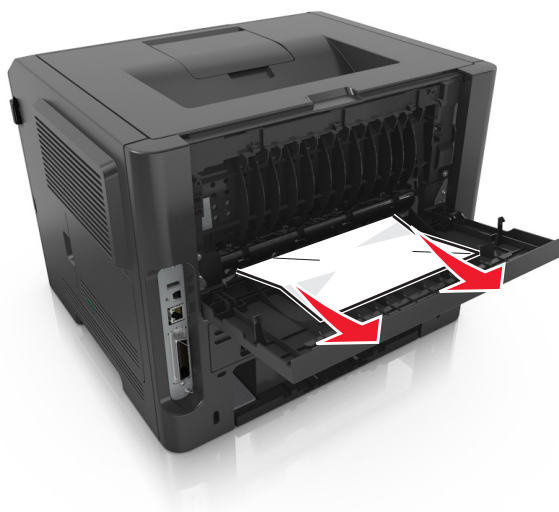

4 Fermez les portes arrière et avant.

5 Sur le panneau de commandes de l'imprimante, appuyez sur  pour effacer le message et poursuivre l'impression.

Boufrage, réceptacle standard [20y.xx]

1 Tenez fermement le papier bloqué de chaque côté et extrayez-le délicatement.

Remarque : Assurez-vous qu'il ne reste plus de morceaux de papier.



- 2 Sur le panneau de commandes de l'imprimante, appuyez sur **OK** pour effacer le message et poursuivre l'impression.

Bourrage, tirez tiroir 1. Baissez rabat bleu. [23y.xx]

- 1 Tirez sur le bac pour le dégager complètement.



- 2 Repérez le levier bleu, puis abaissez-le pour dégager le brouage.

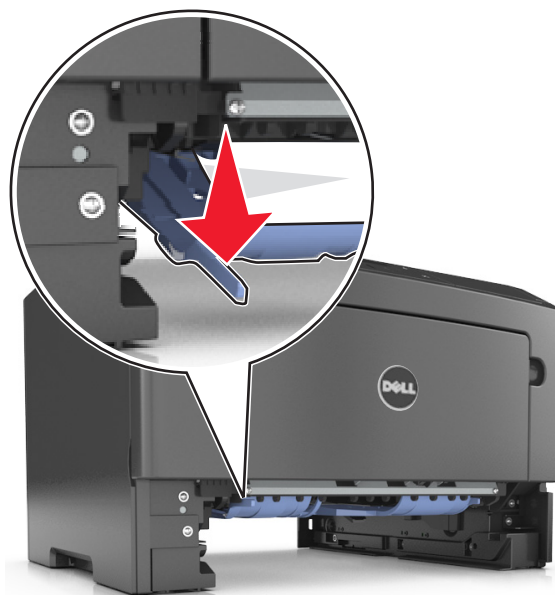

Remarque : Si le papier coincé n'est pas visible dans la zone recto verso, ouvrez la porte arrière, puis retirez délicatement le papier coincé. Assurez-vous qu'il ne reste plus de morceaux de papier.

- 3 Tenez fermement le papier bloqué de chaque côté et extrayez-le délicatement.

Remarque : Assurez-vous qu'il ne reste plus de morceaux de papier.



- 4 Insérez le bac.

- 5 Sur le panneau de commandes de l'imprimante, appuyez sur **OK** pour effacer le message et poursuivre l'impression.

Bourrage papier, tiroir [x] [24y.xx]

- 1 Tirez sur le bac pour le dégager complètement.



- 2 Tenez fermement le papier bloqué de chaque côté et extrayez-le délicatement.

Remarque : Assurez-vous qu'il ne reste plus de morceaux de papier.

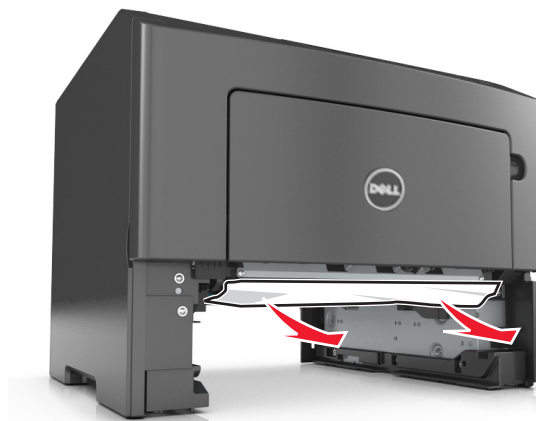

- 3 Insérez le bac.

- 4 Sur le panneau de commandes de l'imprimante, appuyez sur  pour effacer le message et poursuivre l'impression.

Bourrage, chargeur multifonction [250.xx]

- 1 Depuis le chargeur multifonction, tenez fermement le papier bloqué de chaque côté et extrayez-le délicatement.

Remarque : Assurez-vous qu'il ne reste plus de morceaux de papier.



- 2 Déramez les feuilles de papier pour les assouplir, puis ventilez-les. Ne pliez pas le papier et ne le froissez pas. Egalisez les bords sur une surface plane.

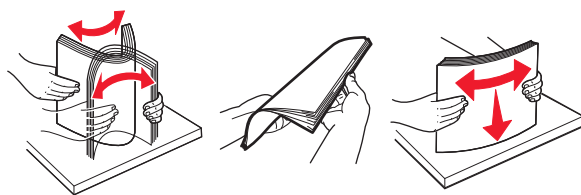

- 3 Rechargez du papier dans le chargeur multifonction.



Remarque : Vérifiez que le guide papier repose légèrement sur le bord du papier.

- 4 Sur le panneau de commandes de l'imprimante, appuyez sur **OK** pour effacer le message et poursuivre l'impression.

Dépannage

Présentation des messages de l'imprimante

Réc plein Retirez du papier.

Sortez la pile de papier du réceptacle standard.

Imposs. assembler doc. volum. [37]

Essayez l'une ou plusieurs des solutions suivantes :

- Dans le panneau de commandes de l'imprimante, appuyez sur  pour imprimer la partie du travail déjà stockée et commencer l'assemblage du reste du travail d'impression.
- Annulez le travail d'impression en cours.

Imposs. défrag. mém. flash [37]

Essayez l'une ou plusieurs des solutions suivantes :

- Sur le panneau de commandes de l'imprimante, appuyez sur  pour arrêter la défragmentation et poursuivre l'impression.
- Supprimez les polices, les macros et autres données dans la mémoire de l'imprimante. A partir du panneau de commandes de l'imprimante, naviguez jusqu'à :

 >Paramètres >  >Paramètres d'impression >  >Menu Utilitaires >  >Formater Flash >  >Oui >

- Installez de la mémoire supplémentaire dans l'imprimante.

[88.xy] Niveau cartouche bas

Vous devez commander une cartouche de toner. Si nécessaire, appuyez sur  dans le panneau de commandes de l'imprimante pour effacer le message et poursuivre l'impression.

[88.xy] Niv. cartouche presque bas

Si nécessaire, appuyez sur  dans le panneau de commandes de l'imprimante pour effacer le message et poursuivre l'impression.

Niveau cartouche très bas, nombre de pages restantes estimé [x] [88.xy]

Vous devrez peut-être très rapidement remplacer une cartouche de toner. Pour plus d'informations, reportez-vous à la rubrique « Remplacement des fournitures » du *Guide de l'utilisateur*.

Si nécessaire, appuyez sur  dans le panneau de commandes de l'imprimante pour effacer le message et poursuivre l'impression.

Changer [alimentation papier] par [nom du type personnalisé]. Charger [orientation].

Essayez l'une ou plusieurs des solutions suivantes :

- Chargez le format et de type de papier corrects dans le tiroir, puis appuyez sur  dans le panneau de commandes de l'imprimante.

Remarque : Assurez-vous que les paramètres du type et du format de papier sont définis dans le menu Papier du panneau de commandes de l'imprimante.

- Annulez l'impression.

Changer [alimentation papier] par [chaîne personnalisée]. Charger [orientation].

Essayez l'une ou plusieurs des solutions suivantes :

- Chargez le format et de type de papier corrects dans le tiroir, puis appuyez sur  dans le panneau de commandes de l'imprimante.

Remarque : Assurez-vous que les paramètres du type et du format de papier sont définis dans le menu Papier du panneau de commandes de l'imprimante.

- Annulez l'impression.

Changer [alimentation] par [format de papier]. Charger [orientation].

Essayez l'une ou plusieurs des solutions suivantes :

- Chargez le format et de type de papier corrects dans le tiroir, puis appuyez sur  dans le panneau de commandes de l'imprimante.

Remarque : Assurez-vous que les paramètres du type et du format de papier sont définis dans le menu Papier du panneau de commandes de l'imprimante.

- Annulez l'impression.

Changer [alimentation papier] par [type de papier] [format de papier] Charger [orientation].

Essayez l'une ou plusieurs des solutions suivantes :

- Chargez le format et de type de papier corrects dans le tiroir, puis appuyez sur  dans le panneau de commandes de l'imprimante.
Remarque : Assurez-vous que les paramètres du type et du format de papier sont définis dans le menu Papier du panneau de commandes de l'imprimante.
- Annulez l'impression.

Fermer la porte avant

Fermez la porte avant de l'imprimante.

Page complexe risque err. [39]



Essayez l'une ou plusieurs des solutions suivantes :

- Sur le panneau de commandes de l'imprimante, appuyez sur  pour effacer le message et poursuivre l'impression.
- Diminuez le nombre des polices et leur taille, le nombre et la complexité des images ainsi que le nombre de pages du travail d'impression.
- Annulez l'impression.
- Installez de la mémoire supplémentaire dans l'imprimante.

Mém flash saturée [52]

Essayez l'une ou plusieurs des solutions suivantes :

- Sur le panneau de commandes de l'imprimante, appuyez sur  pour effacer le message et poursuivre l'impression.
- Supprimez les polices, les macros et autres données stockées dans la mémoire flash. A partir du panneau de commandes de l'imprimante, naviguez jusqu'à :

 >Paramètres >  >Paramètres d'impression >  >Menu Utilitaires >  >Formater Flash >  >Oui >

- Utilisez une carte mémoire flash d'une capacité supérieure.

Remarque : Les polices et macros téléchargées qui n'ont pas été stockées auparavant dans la mémoire flash sont supprimées lorsque l'imprimante est mise hors tension ou redémarrée.

Mém. flash non formatée [53]

Essayez l'une ou plusieurs des solutions suivantes :

- Sur le panneau de commandes de l'imprimante, appuyez sur  pour arrêter la défragmentation et poursuivre l'impression.
- Formatez la mémoire flash.

Remarque : Si le message d'erreur reste affiché, la mémoire flash est peut-être défectueuse et doit être remplacée.

Mém. flash défectueuse [51]

Essayez l'une ou plusieurs des solutions suivantes :

- Remplacez la carte mémoire flash défectueuse.
- Sur le panneau de commandes de l'imprimante, appuyez sur  pour ignorer le message et poursuivre l'impression.
- Annulez le travail d'impression en cours.

[84.xy] Niveau unité de traitement d'images bas

Vous devrez peut-être commander une unité de traitement d'images. Si nécessaire, appuyez sur  dans le panneau de commandes de l'imprimante pour effacer le message et poursuivre l'impression.

[84.xy] Niveau unité de traitement d'images presque bas

Si nécessaire, appuyez sur  dans le panneau de commandes de l'imprimante pour effacer le message et poursuivre l'impression.

Niveau de l'unité de traitement d'images très bas, nombre de pages restantes estimé [x] [84.xy]

Vous devrez peut-être très rapidement remplacer l'unité de traitement d'images. Pour plus d'informations, reportez-vous à la rubrique « Remplacement des fournitures » du *Guide de l'utilisateur*.

Si nécessaire, appuyez sur  dans le panneau de commandes de l'imprimante pour effacer le message et poursuivre l'impression.

Insérer le tiroir [x]

Insérez le tiroir indiqué dans l'imprimante.

Alimenter [alimentation papier] avec [nom du type personnalisé] [orientation]

Essayez l'une ou plusieurs des solutions suivantes :

- Chargez du papier de type et de format appropriés.
- Sur le panneau de commandes de l'imprimante, appuyez sur  pour effacer le message et poursuivre l'impression.

Remarque : Si l'imprimante détecte un tiroir qui contient du papier de format et de type appropriés, les documents sont imprimés à partir de ce tiroir. Dans le cas contraire, les documents sont imprimés à partir de la source de papier par défaut.

- Annulez le travail d'impression en cours.

Alimenter [alimentation papier] avec [chaîne personnalisée] [orientation]

Essayez l'une ou plusieurs des solutions suivantes :

- Chargez du papier de type et de format appropriés dans le tiroir indiqué.
- Sur le panneau de commandes de l'imprimante, appuyez sur  pour effacer le message et poursuivre l'impression.

Remarque : Si l'imprimante détecte un tiroir contenant du papier de type et de format appropriés, les documents sont imprimés à partir de ce tiroir. Dans le cas contraire, les documents sont imprimés à partir de la source de papier par défaut.

- Annulez le travail d'impression en cours.

Alimenter [alimentation papier] avec [format du papier] [orientation du papier]

Essayez l'une ou plusieurs des solutions suivantes :

- Alimentez le chargeur ou le tiroir avec du papier au format approprié.
- Sur le panneau de commandes de l'imprimante, appuyez sur  pour effacer le message et poursuivre l'impression.

Remarque : Si l'imprimante détecte un tiroir qui contient du papier au format approprié, les documents sont imprimés à partir de ce tiroir. Dans le cas contraire, les documents sont imprimés à partir de la source de papier par défaut.

- Annulez le travail d'impression en cours.

Charger [source du papier] avec [type de papier] [format du papier] [orientation]

Essayez l'une ou plusieurs des solutions suivantes :

- Chargez du papier de type et de format appropriés.
- Sur le panneau de commandes de l'imprimante, appuyez sur  pour effacer le message et poursuivre l'impression.

Remarque : Si l'imprimante détecte un tiroir qui contient du papier de format et de type appropriés, les documents sont imprimés à partir de ce tiroir. Dans le cas contraire, les documents sont imprimés à partir de la source de papier par défaut.

- Annulez le travail d'impression en cours.

Charger le chargeur MF avec [nom type perso] [orientation]

Essayez l'une ou plusieurs des solutions suivantes :

- Alimentez le chargeur avec du papier de format et de type appropriés.
- Sur le panneau de commandes de l'imprimante, appuyez sur  pour effacer le message et poursuivre l'impression.

Remarque : Si le chargeur ne contient pas de papier, la demande est ignorée et l'impression est effectuée à partir d'un tiroir sélectionné automatiquement.

- Annulez le travail d'impression en cours.

Charger le chargeur MF avec [chaîne personnalisée] [orientation]

Essayez l'une ou plusieurs des solutions suivantes :

- Alimentez le chargeur avec du papier de format et de type appropriés.
- Sur le panneau de commandes de l'imprimante, appuyez sur  pour effacer le message et poursuivre l'impression.

Remarque : Si le chargeur ne contient pas de papier, la demande est ignorée et l'impression est effectuée à partir d'un tiroir sélectionné automatiquement.

- Annulez le travail d'impression en cours.

Charger le chargeur MF avec [format du papier] [orientation]

Essayez l'une ou plusieurs des solutions suivantes :

- Alimentez le chargeur avec du papier au format approprié.
- Sur le panneau de commandes de l'imprimante, appuyez sur  pour effacer le message et poursuivre l'impression.

Remarque : Si le chargeur ne contient pas de papier, la demande est ignorée et l'impression est effectuée à partir d'un tiroir sélectionné automatiquement.

- Annulez le travail d'impression en cours.

Charger le chargeur MF avec type de papier] [format du papier] [orientation]

Essayez l'une ou plusieurs des solutions suivantes :

- Alimentez le chargeur avec du papier de format et de type appropriés.
- Sur le panneau de commandes de l'imprimante, appuyez sur  pour effacer le message et poursuivre l'impression.

Remarque : Si le chargeur ne contient pas de papier, la demande est ignorée et l'impression est effectuée à partir d'un tiroir sélectionné automatiquement.

- Annulez le travail d'impression en cours.

[38] Mémoire saturée

Essayez l'une ou plusieurs des solutions suivantes :

- Sur le panneau de commandes de l'imprimante, appuyez sur  pour supprimer le message.
- Diminuez la résolution.
- Installez de la mémoire supplémentaire dans l'imprimante.

Mémoire faible, pas Eco ress [35]

Essayez l'une ou plusieurs des solutions suivantes :

- Sur le panneau de commandes de l'imprimante, appuyez sur  pour désactiver la fonction Economiser ressources, effacer le message et poursuivre l'impression.
- Installez de la mémoire supplémentaire dans l'imprimante.

Erreur réseau, port [x] [54]

Essayez l'une ou plusieurs des solutions suivantes :

- Sur le panneau de commandes de l'imprimante, appuyez sur  pour effacer le message et poursuivre l'impression.
- Débranchez le routeur, attendez environ 30 secondes, puis rebranchez-le.
- Eteignez l'imprimante, attendez environ 10 secondes, puis rallumez-la.
- Mettez à jour le microcode réseau de l'imprimante ou du serveur d'impression. Pour plus d'informations, contactez l'assistance technique.

Erreur réseau, port standard [54]

Essayez l'une ou plusieurs des solutions suivantes :

- Sur le panneau de commandes de l'imprimante, appuyez sur  pour effacer le message et poursuivre l'impression.
- Débranchez le routeur, attendez environ 30 secondes, puis rebranchez-le.
- Eteignez l'imprimante, attendez environ 10 secondes, puis rallumez-la.
- Mettez à jour le microcode réseau de l'imprimante ou du serveur d'impression. Pour plus d'informations, contactez l'assistance technique.

[type fourniture] non-Dell, reportez-vous au Guide de l'utilisateur [33.xy]



Remarque : Le type de fourniture peut être une cartouche de toner ou une unité de traitement d'images.

Un consommable ou un composant non-Dell a été détecté dans l'imprimante.

Pour un fonctionnement optimal de votre imprimante Dell, installez toujours des consommables et des composants Dell. L'utilisation de fournitures ou de composants tiers risque d'affecter les performances, la fiabilité ou la durée de vie de l'imprimante et de ses composants de traitement d'images.

Tous les indicateurs de longévité sont conçus pour fonctionner avec des consommables et des composants Dell et risquent de fournir des résultats inattendus en cas d'utilisation de consommables ou de composants tiers. Les composants de traitement d'images utilisés au-delà de la durée de vie prévue risquent d'endommager votre imprimante Dell ou ses composants.

Attention — Dommages potentiels : L'utilisation de consommables ou de composants tiers peut avoir des conséquences sur la couverture de la garantie. Les dommages causés par l'utilisation de consommables ou de composants tiers risquent de ne pas être couverts par la garantie.

Pour accepter ces risques et continuer à utiliser des fournitures ou des composants non authentiques dans votre imprimante, appuyez simultanément sur  et  sur le panneau de commandes de l'imprimante pendant 15 secondes pour effacer le message et poursuivre l'impression.

Si vous n'acceptez pas ces risques, retirez le consommable ou composant tiers de votre imprimante et installez un consommable ou composant Dell authentique.

Remarque : Pour consulter la liste des consommables pris en charge, reportez-vous à la section « Commande de fournitures » du *Guide d'utilisation* ou visitez www.dell.com/printers.

Papier trop court [34]

Essayez l'une ou plusieurs des solutions suivantes :

- Chargez le tiroir avec le format de papier approprié.
- Sur le panneau de commandes de l'imprimante, appuyez sur  pour supprimer le message et effectuer l'impression en utilisant un autre tiroir.
- Vérifiez les guides de longueur et de largeur et veillez à ce que le papier soit correctement chargé dans le tiroir.
- Assurez-vous que les valeurs du type et du format de papier sont correctement définies dans les propriétés d'impression ou les paramètres de la boîte de dialogue Imprimer.
- Assurez-vous que les paramètres du type et du format de papier sont définis dans le menu Papier du panneau de commandes de l'imprimante.
- Vérifiez que le format de papier est correctement défini. Par exemple, si l'option Frmt chargeur MF est définie sur Universel, vérifiez que la largeur du papier est adaptée aux données imprimées.
- Annulez l'impression.

Port parallèle désact. [56]

Essayez l'une ou plusieurs des solutions suivantes :

- Sur le panneau de commandes de l'imprimante, appuyez sur  pour effacer le message et poursuivre l'impression.

Remarque : L'imprimante ignore toutes les données reçues via le port parallèle.

- Sur le panneau de commandes de l'imprimante, réglez Tampon parallèle sur Auto.

Redémar. imprim. Vérif. travail.

Sur le panneau de commandes de l'imprimante, appuyez sur  pour effacer le message et poursuivre l'impression.

Pour plus d'informations, visitez www.dell.com/support/printers ou contactez l'assistance technique.

Port USB arr. désact. [56]

Essayez l'une ou plusieurs des solutions suivantes :

- Sur le panneau de commandes de l'imprimante, appuyez sur  pour effacer le message et poursuivre l'impression.

Remarque : L'imprimante ignore toutes les données reçues sur le port USB.

- Sur le panneau de commandes de l'imprimante, réglez Tampon USB sur Auto.

[88.xy] Remplacer cartouche, nombre de pages restantes estimé 0

Remplacez la cartouche de toner indiquée pour effacer le message et poursuivre l'impression. Pour plus d'informations, reportez-vous à la notice d'utilisation fournie avec la fourniture ou à la section « Remplacement des fournitures » du *Guide de l'utilisateur*.

Remarque : Si vous ne disposez pas d'une cartouche de rechange, consultez notre site Web ou contactez le revendeur de votre imprimante.

[42.xy] Remplacer cartouche, zone impr. inadaptée

Insérez une cartouche de toner adaptée.

[84.xy] Remplacer l'unité de traitement d'images, nombre de pages restantes estimé 0

Remplacez l'unité de traitement d'images indiquée pour effacer le message et poursuivre l'impression. Pour plus d'informations, reportez-vous à la notice d'utilisation fournie avec la fourniture ou à la section « Remplacement des fournitures » du *Guide de l'utilisateur*.

Remarque : Si vous ne disposez pas d'une unité de traitement d'images de rechange, If you do not have a replacement imaging unit, consultez notre site Web ou contactez le revendeur de votre imprimante.

[31.xy] Réinstaller la cartouche manquante ou qui ne répond pas

Essayez l'une ou plusieurs des solutions suivantes :

- Vérifiez si la cartouche de toner indiquée est manquante. Si c'est le cas, installez la cartouche de toner.
Pour plus d'informations sur l'installation de la cartouche, reportez-vous à la section « Remplacement des fournitures » du *Guide de l'utilisateur*.
- Si la cartouche de toner est installée, retirez la cartouche qui ne répond pas, puis réinstallez-le.

Remarque : Si le message réapparaît une fois le consommable réinstallé, la cartouche est défectueuse. Remplacez la cartouche de toner.

[31.xy] Réinstaller l'unité de traitement d'images manquante ou qui ne répond pas

Essayez l'une ou plusieurs des solutions suivantes :

- Vérifiez si l'unité de traitement d'images indiquée est manquante. Si c'est le cas, installez l'unité de traitement d'images.

Pour plus d'informations sur l'installation de l'unité de traitement d'images, reportez-vous à la section « Remplacement des fournitures » du *Guide de l'utilisateur*.

- Si l'unité de traitement d'images est installée, retirez l'unité qui ne répond pas, puis réinstallez-la.

Remarque : Si le message réapparaît une fois le consommable réinstallé, l'unité de traitement d'images est défectueuse. Remplacez l'unité de traitement d'images.

[32.xy] Remplacer la cartouche non prise en charge

Retirez la cartouche de toner, puis installez-en une prise en charge pour effacer le message et poursuivre l'impression. Pour plus d'informations, reportez-vous à la notice d'utilisation fournie avec la fourniture ou à la section « Remplacement des fournitures » du *Guide de l'utilisateur*.

Remarque : Si vous ne disposez pas d'une cartouche de rechange, reportez-vous à la section « Commande de fournitures » du *Guide de l'utilisateur* ou consultez notre site Web.

[32.xy] Remplacer l'unité de traitement d'images non prise en charge

Retirez l'unité de traitement d'images, puis installez-en une prise en charge pour effacer le message et poursuivre l'impression. Pour plus d'informations, reportez-vous à la notice d'utilisation fournie avec la fourniture ou à la section « Remplacement des fournitures » du *Guide de l'utilisateur*.

Remarque : Si vous ne disposez pas d'une unité de traitement d'images de rechange, reportez-vous à la section « Commande de fournitures » du *Guide de l'utilisateur* ou consultez notre site Web.

Trop tiroirs. En retirer. [58]

- 1 Mettez l'imprimante hors tension.
- 2 Débranchez le cordon d'alimentation de la prise de courant.
- 3 Retirez les tiroirs en trop.
- 4 Branchez le câble d'alimentation à la prise de courant.
- 5 Remettez l'imprimante sous tension.

Résolution des problèmes d'impression

- « Problèmes d'imprimante de base », page 120
- « Problèmes d'options », page 122
- « Problèmes de chargement du papier », page 124

Problèmes d'imprimante de base

L'imprimante ne répond pas

Action	Oui	Non
<p>Etape 1 Vérifiez que l'imprimante est sous tension.</p> <p>L'imprimante est-elle sous tension ?</p>	Passez à l'étape 2.	Mettez l'imprimante sous tension.
<p>Etape 2 Vérifiez si l'imprimante est en mode Veille ou en mode Hibernation.</p> <p>L'imprimante est-elle en mode Veille ou Hibernation ?</p>	Appuyez sur le bouton Veille pour sortir l'imprimante du mode Veille ou du mode Hibernation.	Passez à l'étape 3.
<p>Etape 3 Vérifiez si une extrémité du câble d'alimentation est branché sur l'imprimante et l'autre dans une prise de courant correctement reliée à la terre.</p> <p>Le câble d'alimentation est-il branché sur l'imprimante et dans une prise de courant correctement reliée à la terre ?</p>	Passez à l'étape 4.	Branchez une extrémité du câble d'alimentation sur l'imprimante et l'autre dans une prise de courant correctement reliée à la terre.
<p>Etape 4 Vérifiez les autres équipements électriques branchés dans la prise électrique.</p> <p>Les équipements électriques fonctionnent-ils ?</p>	Débranchez les autres équipements électriques, puis mettez l'imprimante sous tension. Si l'imprimante ne fonctionne pas, rebranchez les autres équipements électriques.	Passez à l'étape 5.
<p>Etape 5 Vérifiez si les câbles reliant l'imprimante et l'ordinateur sont insérés dans les ports appropriés.</p> <p>Les câbles sont-ils insérés dans les câbles appropriés ?</p>	Passez à l'étape 6.	Assurez-vous de faire correspondre les éléments suivants : <ul style="list-style-type: none"> • Le symbole USB du câble avec le symbole USB de l'imprimante • Le câble Ethernet approprié dans le port Ethernet
<p>Etape 6 Assurez-vous que l'alimentation électrique n'est coupée par aucun interrupteur ou coupe-circuit.</p> <p>L'alimentation électrique est-elle coupée par un interrupteur ou coupe-circuit ?</p>	Eteignez l'interrupteur ou réinitialisez le coupe-circuit.	Passez à l'étape 7.

Action	Oui	Non
<p>Etape 7 Vérifiez si l'imprimante est branchée sur un parasurtenseur, un onduleur ou une rallonge.</p> <p>L'imprimante est-elle branchée sur un parasurtenseur, un onduleur ou une rallonge ?</p>	Branchez directement le câble d'alimentation de l'imprimante dans une prise électrique correctement reliée à la terre.	Passez à l'étape 8.
<p>Etape 8 Vérifiez si une extrémité du câble de l'imprimante est branchée dans un port sur l'imprimante et l'autre à l'ordinateur, au serveur d'impression, à une option ou à tout autre périphérique réseau.</p> <p>Le câble de l'imprimante est-il correctement branché entre l'imprimante et l'ordinateur, le serveur d'impression, une option ou tout autre périphérique réseau ?</p>	Passez à l'étape 9.	Branchez correctement le câble de l'imprimante entre l'imprimante et l'ordinateur, le serveur d'impression, une option ou tout autre périphérique réseau.
<p>Etape 9 Assurez-vous d'installer correctement toutes les options matérielles et de retirer tous les emballages.</p> <p>Toutes les options matérielles sont-elles correctement installées et tous les emballages sont-ils retirés ?</p>	Passez à l'étape 10.	Mettez l'imprimante hors tension, retirez tous les emballages, réinstallez les options matérielles, puis mettez l'imprimante sous tension.
<p>Etape 10 Vérifiez si vous avez sélectionné les paramètres de port appropriés dans le pilote d'imprimante.</p> <p>Les paramètres du port sont-ils corrects ?</p>	Passez à l'étape 11.	Utilisez les paramètres du pilote d'imprimante appropriés.
<p>Etape 11 Vérifiez le pilote d'imprimante installé.</p> <p>Le pilote d'imprimante approprié est-il installé ?</p>	Passez à l'étape 12.	Installez le pilote d'imprimante approprié.
<p>Etape 12 Eteignez l'imprimante, attendez environ 10 secondes, puis rallumez-la.</p> <p>L'imprimante fonctionne-t-elle ?</p>	Le problème est résolu.	Contact service d'assistance technique .

L'écran de l'imprimante n'affiche rien

Action	Oui	Non
<p>Etape 1 Appuyez sur le bouton Veille sur le panneau de commandes de l'imprimante.</p> <p>Le message Prêt s'affiche-t-il sur l'écran de l'imprimante ?</p>	Le problème est résolu.	Passez à l'étape 2.
<p>Etape 2 Eteignez l'imprimante, attendez environ 10 secondes, puis rallumez-la.</p> <p>Les messages Veillez patienter et Prêt s'affichent-ils sur l'écran de l'imprimante ?</p>	Le problème est résolu.	Eteignez l'imprimante, puis contactez service d'assistance technique .

Problèmes d'options

Impossible de détecter une option interne

Action	Oui	Non
<p>Etape 1 Mettez l'imprimante hors, puis attendez environ 10 secondes avant de la remettre sous tension.</p> <p>L'option interne fonctionne-t-elle correctement ?</p>	Le problème est résolu.	Passez à l'étape 2.
<p>Etape 2 Vérifiez si l'option interne est correctement installée dans la carte contrôleur.</p> <p>a Mettez l'imprimante hors tension à l'aide du commutateur Marche/arrêt et débranchez le câble d'alimentation de la prise électrique.</p> <p>b Vérifiez si l'option interne est installée dans le connecteur approprié de la carte contrôleur.</p> <p>c Branchez le câble d'alimentation sur l'imprimante, puis sur une prise de courant correctement reliée à la terre, puis mettez l'imprimante sous tension.</p> <p>L'option interne est-elle correctement installée dans la carte contrôleur ?</p>	Passez à l'étape 3.	Raccordez l'option interne à la carte contrôleur.
<p>Etape 3 Imprimez la page des paramètres de menu, puis vérifiez si l'option interne apparaît dans la liste des fonctionnalités installées.</p> <p>L'option interne figure-t-elle sur la page des paramètres de menu ?</p>	Passez à l'étape 4.	Réinstallez l'option interne.
<p>Etape 4</p> <p>a Vérifiez si l'option interne est sélectionnée. Il peut être nécessaire d'ajouter l'option interne manuellement dans le pilote d'imprimante afin de la rendre disponible pour les travaux d'impression. Pour plus d'informations, reportez-vous à la section « Ajout des options disponibles dans le pilote d'impression », page 20.</p> <p>b Relancez la tâche d'impression.</p> <p>L'option interne fonctionne-t-elle correctement ?</p>	Le problème est résolu.	Contact service d'assistance technique .

Problèmes de bac

Action	Oui	Non
<p>Etape 1</p> <p>a Ouvrez le bac, puis effectuez une ou plusieurs des actions suivantes :</p> <ul style="list-style-type: none"> • Vérifiez s'il y a des bourrages papier ou des feuilles mal engagées. • Assurez-vous que les repères de format sur les guide-papier sont alignés sur les repères de format de papier sur le bac. • Si vous imprimez sur du papier personnalisé, assurez-vous que les guide-papier touchent le bord du papier. • Assurez-vous que le papier est en dessous du repère de chargement maximal. • Assurez-vous que le papier est chargé bien à plat dans le bac. <p>b Vérifiez si le bac est complètement fermé.</p> <p>Le bac fonctionne-t-il ?</p>	Le problème est résolu.	Passez à l'étape 2.
<p>Etape 2</p> <p>a Eteignez l'imprimante, attendez environ 10 secondes, puis rallumez-la.</p> <p>b Relancez la tâche d'impression.</p> <p>Le bac fonctionne-t-il ?</p>	Le problème est résolu.	Passez à l'étape 3.
<p>Etape 3</p> <p>Vérifiez que le bac est installé et reconnu par l'imprimante. Imprimez la page de paramètres de menu, puis vérifiez si le bac apparaît dans la liste des fonctionnalités installées.</p> <p>Le bac apparaît-il dans la page de paramètres de menu ?</p>	Passez à l'étape 4.	Réinstallez le bac. Pour plus d'informations, consultez la documentation d'installation fournie avec le bac.
<p>Etape 4</p> <p>Vérifiez si le bac est disponible sur le pilote d'imprimante</p> <p>Remarque : Il peut être nécessaire d'ajouter le bac manuellement dans le pilote d'imprimante afin de le rendre disponible pour les travaux d'impression. Pour plus d'informations, reportez-vous à la section « Ajout des options disponibles dans le pilote d'impression », page 20.</p> <p>Le bac est-il disponible dans le pilote d'imprimante ?</p>	Passez à l'étape 5.	Ajoutez le bac manuellement dans le pilote d'imprimante.
<p>Etape 5</p> <p>Vérifiez si le tiroir est bien sélectionné.</p> <p>a Dans l'application en cours, sélectionnez l'option. Pour les utilisateurs de Mac OS X 9, vérifiez que l'imprimante est configurée dans le Sélecteur.</p> <p>b Relancez la tâche d'impression.</p> <p>Le bac fonctionne-t-il ?</p>	Le problème est résolu.	Contact service d'assistance technique .

Problèmes de chargement du papier







Bourrages papier fréquents

Action	Oui	Non
<p>Etape 1</p> <p>a Ouvrez le tiroir, puis effectuez une ou plusieurs des actions suivantes :</p> <ul style="list-style-type: none"> • Assurez-vous que le papier est chargé bien à plat dans le tiroir. • Assurez-vous que les repères de format sur les guide-papier sont alignés sur les repères de format de papier sur le tiroir. • Assurez-vous que les guide-papier sont alignés sur le bord de la pile de papier. • Assurez-vous que le papier est en dessous du repère de chargement maximal. • Assurez-vous d'imprimer sur un format et un type de papier recommandés. <p>b Insérez le tiroir correctement.</p> <p>Si l'option Correction bourrage est activée, les travaux d'impression se réimprimeront automatiquement.</p> <p>Les bourrages papier surviennent-ils toujours fréquemment ?</p>	Passez à l'étape 2.	Le problème est résolu.
<p>Etape 2</p> <p>a Chargez du papier provenant d'une nouvelle ramette.</p> <p>Remarque : Le papier a été exposé à un taux d'humidité élevé. Conservez le papier dans son emballage d'origine jusqu'à utilisation.</p> <p>b Relancez la tâche d'impression.</p> <p>Les bourrages papier surviennent-ils toujours fréquemment ?</p>	Passez à l'étape 3.	Le problème est résolu.
<p>Etape 3</p> <p>a Consultez les astuces permettant d'éviter les bourrages. Pour plus d'informations, reportez-vous à la section « Réduction des risques de bourrage », page 99.</p> <p>b Suivez les recommandations, puis renvoyez le travail d'impression.</p> <p>Les bourrages papier surviennent-ils toujours fréquemment ?</p>	Contact service d'assistance technique .	Le problème est résolu.

Le message Bourrage papier reste affiché après le dégagement du bourrage.

Action	Oui	Non
<p>Ouvrez la porte avant et retirez tous les tiroirs.</p> <p>a Retirez les pages coincées.</p> <p>Remarque : Assurez-vous qu'il ne reste plus de morceaux de papier.</p> <p>b Appuyez sur  pour effacer le message et poursuivre l'impression.</p> <p>Le message de bourrage papier est-il toujours affiché ?</p>	Contact l'assistance technique .	Le problème est résolu.

Les pages bloquées ne sont pas réimprimées

Action	Oui	Non
<p>a Activez la correction bourrage.</p> <p>1 A partir du panneau de commandes de l'imprimante, naviguez jusqu'à :</p> <p> >Paramètres >  >Paramètres généraux >  >Récupération d'impression >  >Correction bourrage > </p> <p>2 Appuyez sur les flèches jusqu'à ce que En fonction ou Auto s'affiche, puis appuyez sur .</p> <p>b Renvoyez les pages qui ne se sont pas imprimées.</p> <p>Les pages bloquées se sont-elles réimprimées ?</p>	Le problème est résolu.	Contact l'assistance technique .

Résolution des problèmes d'impression

Problèmes d'impression

Les travaux d'impression ne s'impriment pas

Action	Oui	Non
<p>Etape 1</p> <p>a Depuis le document que vous tentez d'imprimer, ouvrez la boîte de dialogue Imprimer et vérifiez si vous avez sélectionné l'imprimante correcte.</p> <p>Remarque : Si tel n'est pas le cas, vous devez sélectionner l'imprimante pour chaque document que vous souhaitez imprimer.</p> <p>b Relancez la tâche d'impression.</p> <p>Les travaux s'impriment-ils ?</p>	Le problème est résolu.	Passez à l'étape 2.
<p>Etape 2</p> <p>a Vérifiez si l'imprimante est branchée et sous tension, et si Prêt s'affiche sur l'écran de l'imprimante.</p> <p>b Relancez la tâche d'impression.</p> <p>Les travaux sont-ils imprimés ?</p>	Le problème est résolu.	Passez à l'étape 3.
<p>Etape 3</p> <p>Si un message d'erreur s'affiche sur l'écran de l'imprimante, effacez-le.</p> <p>Remarque : L'imprimante poursuit l'impression une fois le message effacé.</p> <p>Les travaux s'impriment-ils ?</p>	Le problème est résolu.	Passez à l'étape 4.

Action	Oui	Non
<p>Etape 4</p> <p>a Vérifiez si les ports (USB, série ou Ethernet) fonctionnent et si les câbles sont solidement raccordés à l'ordinateur et à l'imprimante.</p> <p>Remarque : Pour plus d'informations, consultez la documentation d'installation fournie avec l'imprimante.</p> <p>b Relancez la tâche d'impression.</p> <p>Les travaux s'impriment-ils ?</p>	Le problème est résolu.	Passez à l'étape 5.
<p>Etape 5</p> <p>a Eteignez l'imprimante, attendez environ 10 secondes, puis rallumez-la.</p> <p>b Relancez la tâche d'impression.</p> <p>Les travaux sont-ils imprimés ?</p>	Le problème est résolu.	Passez à l'étape 6.
<p>Etape 6</p> <p>a Désinstallez, puis réinstallez le logiciel de l'imprimante. Pour plus d'informations, reportez-vous à la section « Installation de l'imprimante », page 19.</p> <p>Remarque : Pour plus d'informations, consultez www.dell.com/support/printers.</p> <p>b Relancez la tâche d'impression.</p> <p>Les travaux sont-ils imprimés ?</p>	Le problème est résolu.	Contactez l'assistance technique .











impression lente

Remarques :

- L'impression sur du papier étroit est plus lente pour éviter d'endommager l'unité de fusion.
- La vitesse de l'imprimante peut être réduite en cas d'impression prolongée ou à des températures élevées.
- La vitesse de l'imprimante peut aussi être réduite lorsque sa résolution est réglée sur 1 200 ppp.

Action	Oui	Non
<p>Insérez du papier au format A4 ou Lettre dans le tiroir, puis renvoyez le travail d'impression.</p> <p>La vitesse d'impression augmente-t-elle ?</p>	Le problème est résolu.	Contact service d'assistance technique .

Le travail d'impression prend plus de temps que prévu

Action	Oui	Non
<p>Etape 1 Réduisez le nombre et la taille des polices, le nombre et la complexité des images ainsi que le nombre de pages du travail d'impression, puis renvoyez celui-ci.</p> <p>Le travail d'impression dure-t-il toujours trop longtemps ?</p>	Passez à l'étape 2.	Le problème est résolu.
<p>Etape 2 Désactivez la fonction Protection page. A partir du panneau de commandes de l'imprimante, allez sur :</p> <p> >Paramètres >  >Paramètres généraux >  >Reprise de l'impression >  >Protection de la page >  >Désactivé > </p> <p>Le travail d'impression dure-t-il toujours trop longtemps ?</p>	Passez à l'étape 3.	Le problème est résolu.
<p>Etape 3 Modifiez les paramètres environnementaux. A partir du panneau de commandes de l'imprimante, allez sur :</p> <p> >Paramètres >  >Paramètres généraux >  >Mode Eco > sélectionnez un paramètre > </p> <p>Remarque : En utilisant les paramètres du mode Eco, vous pouvez constater une baisse des performances.</p> <p>Le travail d'impression dure-t-il toujours trop longtemps ?</p>	<p>Installez de la mémoire supplémentaire dans l'imprimante.</p> <p>Pour plus d'informations, contactez service d'assistance technique.</p>	Le problème est résolu.

Le travail est imprimé depuis un bac inapproprié ou sur un papier inadéquat.

Action	Oui	Non
<p>Etape 1</p> <p>a Vérifiez que le papier sur lequel vous imprimez est pris en charge par le bac.</p> <p>b Relancez la tâche d'impression.</p> <p>Le travail est-il imprimé à partir du bac et sur le papier appropriés ?</p>	Le problème est résolu.	Passez à l'étape 2.
<p>Etape 2</p> <p>a A partir du menu Papier du panneau de commandes de l'imprimante, définissez le format et le type du papier de manière à ce qu'ils correspondent au papier chargé dans le bac.</p> <p>b Relancez la tâche d'impression.</p> <p>Le travail est-il imprimé à partir du bac et sur le papier appropriés ?</p>	Le problème est résolu.	Passez à l'étape 3.

Action	Oui	Non
<p>Etape 3</p> <p>a En fonction de votre système d'exploitation, ouvrez la boîte de dialogue Préférences d'impression ou Imprimer, puis spécifiez le type de papier.</p> <p>b Relancez la tâche d'impression.</p> <p>Le travail est-il imprimé à partir du bac et sur le papier appropriés ?</p>	Le problème est résolu.	Passez à l'étape 4.
<p>Etape 4</p> <p>a Vérifiez si les bacs ne sont pas chaînés.</p> <p>b Relancez la tâche d'impression.</p> <p>Le travail est-il imprimé à partir du bac et sur le papier appropriés ?</p>	Le problème est résolu.	Contact service d'assistance technique .

Des caractères incorrects s'impriment.

Action	Oui	Non
<p>Etape 1</p> <p>Assurez-vous que l'imprimante n'est pas en mode Dépistage Hex.</p> <p>Remarque : Si le message Hex prêt s'affiche sur l'écran de l'imprimante, éteignez l'imprimante puis rallumez-la pour désactiver le mode Dépistage Hex.</p> <p>L'imprimante est-elle en mode Dépistage Hex ?</p>	Désactivez le mode Dépistage Hex	Passez à l'étape 2.
<p>Etape 2</p> <p>a A partir du panneau de commandes de l'imprimante, sélectionnez Réseau standard ou Réseau [x], puis activez SmartSwitch.</p> <p>b Relancez la tâche d'impression.</p> <p>Des caractères incorrects sont-ils imprimés ?</p>	Contact service d'assistance technique .	Le problème est résolu.

La fonction de chaînage des tiroirs ne fonctionne pas.

Remarque : Les tiroirs et les chargeurs multifonction ne détectent pas automatiquement le format du papier. Vous devez définir le format dans le menu Format/Type papier.

Action	Oui	Non
<p>a A partir du panneau de commandes de l'imprimante, définissez le format et le type de papier dans le menu Papier de manière à ce qu'ils correspondent au papier chargé dans les tiroirs à lier.</p> <p>Remarque : Le format et le type de papier des tiroirs à lier doivent être identiques.</p> <p>b Relancez la tâche d'impression.</p> <p>Les tiroirs sont-ils correctement liés ?</p>	Le problème est résolu.	Contact service d'assistance technique .

Les travaux volumineux ne sont pas assemblés.

Action	Oui	Non
<p>Etape 1</p> <p>a A partir du menu Finition sur le panneau de commandes de l'imprimante, définissez le paramètre Assembler sur (1,2,3) (1,2,3)</p> <p>b Relancez la tâche d'impression.</p> <p>Le travail est-il imprimé et assemblé correctement ?</p>	Le problème est résolu.	Passez à l'étape 2.
<p>Etape 2</p> <p>a A partir du logiciel d'imprimante, définissez Assembler sur (1,2,3) (1,2,3). Remarque : Si vous définissez Assembler sur (1,1,1) (2,2,2) dans le logiciel, le paramètre défini dans le menu Finition est ignoré.</p> <p>b Relancez la tâche d'impression.</p> <p>Le travail est-il imprimé et assemblé correctement ?</p>	Le problème est résolu.	Passez à l'étape 3.
<p>Etape 3</p> <p>Pour réduire la complexité du travail, diminuez le nombre des polices et leur taille, le nombre et la complexité des images ainsi que le nombre de pages.</p> <p>Le travail est-il imprimé et assemblé correctement ?</p>	Le problème est résolu.	Contact service d'assistance technique .





Des sauts de page inattendus se produisent

Action	Oui	Non
<p>Etape 1</p> <p>Réglez les paramètres de délai d'impression.</p> <p>a A partir du panneau de commandes de l'imprimante, allez sur : Paramètres > Paramètres généraux > Délais > Délai d'impression</p> <p>b Sélectionnez une valeur supérieure puis, en fonction de votre modèle d'imprimante, sélectionnez  ou Envoyer.</p> <p>c Relancez la tâche d'impression.</p> <p>Le fichier s'est-il imprimé correctement ?</p>	Le problème est résolu.	Passez à l'étape 2.
<p>Etape 2</p> <p>a Vérifiez les sauts de page manuels dans le fichier d'origine.</p> <p>b Relancez la tâche d'impression.</p> <p>Le fichier s'est-il imprimé correctement ?</p>	Le problème est résolu.	Contact service d'assistance technique .

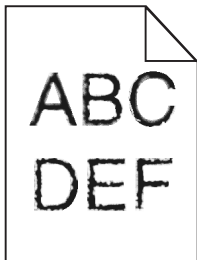
Problèmes de qualité d'impression

Les bords des caractères sont irréguliers ou inégaux.



Action	Oui	Non
<p>Etape 1</p> <p>a Imprimez une liste des échantillons de polices pour vérifier si les polices utilisées sont prises en charge par l'imprimante.</p> <p>1 A partir du panneau de commandes de l'imprimante, allez sur :</p> <p> >Rapports >  >Imprimer polices > </p> <p>2 Appuyez sur les flèches jusqu'à ce que Polices PCL ou Polices PostScript s'affiche, puis appuyez sur .</p> <p>b Utilisez une police prise en charge par l'imprimante ou installez la police de votre choix. Pour plus d'informations, contactez le technicien de support système.</p> <p>c Relancez la tâche d'impression.</p> <p>Les impressions contiennent-elles encore des bords inégaux ou en escalier ?</p>	<p>Passez à l'étape 2.</p>	<p>Le problème est résolu.</p>
<p>Etape 2</p> <p>a Utilisez une police prise en charge par l'imprimante ou installez la police de votre choix sur votre ordinateur. Pour plus d'informations, contactez le technicien de support système.</p> <p>b Relancez la tâche d'impression.</p> <p>Les impressions contiennent-elles encore des bords inégaux ou en escalier ?</p>	<p>Contact service d'assistance technique.</p>	<p>Le problème est résolu.</p>

L'imprimante imprime des pages vierges

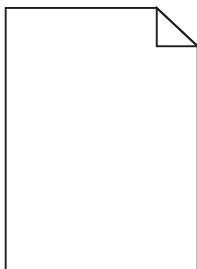

Action	Oui	Non
<p>Etape 1</p> <p>a Vérifiez que tous les matériaux d'emballage de l'unité de traitement d'images ont été enlevés.</p> <ol style="list-style-type: none"> 1 Retirez la cartouche de toner, puis l'unité de traitement d'images. 2 Vérifiez que tous les matériaux d'emballage de l'unité de traitement d'images ont été correctement enlevés. <p>Attention — Dommages potentiels : N'exposez pas l'unité de traitement d'images à la lumière directe pendant plus de dix minutes. Une exposition prolongée à la lumière pourrait provoquer des problèmes de qualité d'impression.</p> <ol style="list-style-type: none"> 3 Réinstallez l'unité de traitement d'images, puis la cartouche. <p>b Relancez la tâche d'impression.</p> <p>L'imprimante imprime-t-elle toujours des pages vierges ?</p>	Passez à l'étape 2.	Le problème est résolu.
<p>Etape 2</p> <p>a Répartissez à nouveau le toner dans l'unité de traitement d'images.</p> <ol style="list-style-type: none"> 1 Retirez la cartouche de toner, puis l'unité de traitement d'images. 2 Secouez fermement l'unité de traitement d'images. <p>Attention — Dommages potentiels : N'exposez pas l'unité de traitement d'images à la lumière directe pendant plus de dix minutes. Une exposition prolongée à la lumière pourrait provoquer des problèmes de qualité d'impression.</p> <ol style="list-style-type: none"> 3 Réinstallez l'unité de traitement d'images, puis la cartouche. <p>b Relancez la tâche d'impression.</p> <p>L'imprimante imprime-t-elle toujours des pages vierges ?</p>	Passez à l'étape 3.	Le problème est résolu.
<p>Etape 3</p> <p>Remplacez l'unité de traitement d'images, puis envoyez à nouveau le travail d'impression.</p> <p>L'imprimante imprime-t-elle toujours des pages vierges ?</p>	Contact service d'assistance technique .	Le problème est résolu.

Pages ou images tronquées

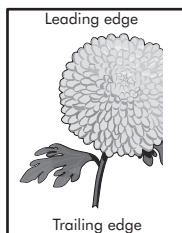
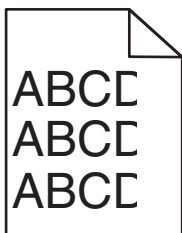

Action	Oui	Non
<p>Etape 1</p> <p>a Ajustez les guides de longueur et de largeur du tiroir au format du papier chargé.</p> <p>b Relancez la tâche d'impression.</p> <p>La page ou l'image est-elle tronquée ?</p>	Passez à l'étape 2.	Le problème est résolu.
<p>Etape 2</p> <p>A partir du panneau de commandes de l'imprimante, définissez le format et le type de papier dans le menu Papier de manière à ce qu'ils correspondent au papier chargé dans le tiroir.</p> <p>Le format et le type de papier correspondent-ils à ceux du papier chargé dans le tiroir ?</p>	Passez à l'étape 3.	<p>Essayez une ou plusieurs des solutions suivantes :</p> <ul style="list-style-type: none"> • Spécifiez le format de papier dans les paramètres du tiroir de manière à ce qu'il corresponde au papier chargé dans le tiroir. • Remplacez le papier chargé dans le tiroir de manière à ce qu'il corresponde au format de papier spécifié dans les paramètres du tiroir.
<p>Etape 3</p> <p>a Selon votre système d'exploitation, définissez le format de papier à partir des Préférences d'impression ou de la boîte de dialogue Imprimer.</p> <p>b Relancez la tâche d'impression.</p> <p>La page ou l'image est-elle tronquée ?</p>	Passez à l'étape 4.	Le problème est résolu.
<p>Etape 4</p> <p>a Réinstallez l'unité de traitement d'images.</p> <ol style="list-style-type: none"> 1 Retirez la cartouche de toner. 2 Retirez l'unité de traitement d'images. <p>Attention — Dommages potentiels : N'exposez pas l'unité de traitement d'images à la lumière directe pendant plus de dix minutes. Une exposition prolongée à la lumière pourrait provoquer des problèmes de qualité d'impression.</p> <ol style="list-style-type: none"> 3 Installez l'unité de traitement d'images, puis la cartouche. <p>b Relancez la tâche d'impression.</p> <p>La page ou l'image est-elle tronquée ?</p>	Contact service d'assistance technique .	Le problème est résolu.

Des images ombrées apparaissent sur les impressions

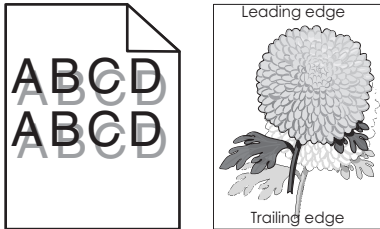

Action	Oui	Non
<p>Etape 1 Chargez dans le tiroir du papier qui possède le type et le grammage appropriés.</p> <p>Le tiroir contient-il du papier qui possède le type et le grammage appropriés ?</p>	Passez à l'étape 2.	Chargez dans le tiroir du papier qui possède le type et le grammage appropriés.
<p>Etape 2 A partir du panneau de commandes de l'imprimante, définissez le type et le grammage du papier dans le menu Papier de manière à ce qu'ils correspondent au papier chargé dans le tiroir.</p> <p>Le tiroir est-il réglé sur le type et le grammage du papier chargé ?</p>	Passez à l'étape 3.	Remplacez le papier chargé dans le tiroir de manière à ce qu'il corresponde au type et au grammage du papier spécifiés dans les paramètres du tiroir.
<p>Etape 3</p> <p>a Selon votre système d'exploitation, définissez le type et le grammage du papier à partir des Préférences d'impression ou de la boîte de dialogue Imprimer.</p> <p>b Relancez la tâche d'impression.</p> <p>Des images ombrées apparaissent-elles encore sur les impressions ?</p>	Passez à l'étape 4.	Le problème est résolu.
<p>Etape 4 Remplacez l'unité de traitement d'images, puis envoyez à nouveau le travail d'impression.</p> <p>Des images ombrées apparaissent-elles encore sur les impressions ?</p>	Contact service d'assistance technique .	Le problème est résolu.

Le fond des impressions est gris

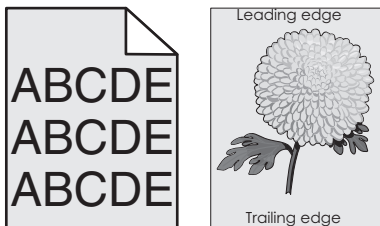

Action	Oui	Non
<p>Etape 1</p> <p>a A partir du menu Qualité du panneau de commandes de l'imprimante, diminuez l'intensité du toner.</p> <p>Remarque : 8 correspond au paramètre usine.</p> <p>b Relancez la tâche d'impression.</p> <p>Le fond gris a-t-il disparu des impressions ?</p>	Le problème est résolu.	Passez à l'étape 2.
<p>Etape 2</p> <p>Réinstallez l'unité de traitement d'images et la cartouche de toner.</p> <p>a Retirez la cartouche de toner.</p> <p>b Retirez l'unité de traitement d'images.</p> <p>Attention — Dommages potentiels : N'exposez pas l'unité de traitement d'images à la lumière directe pendant plus de dix minutes. Une exposition prolongée à la lumière peut provoquer des problèmes de qualité d'impression.</p> <p>c Installez l'unité de traitement d'images, puis la cartouche.</p> <p>d Relancez la tâche d'impression.</p> <p>Le fond gris a-t-il disparu des impressions ?</p>	Le problème est résolu.	Passez à l'étape 3.
<p>Etape 3</p> <p>Remplacez l'unité de traitement d'images, puis envoyez à nouveau le travail d'impression.</p> <p>Le fond gris a-t-il disparu des impressions ?</p>	Le problème est résolu.	Contact service d'assistance technique .

Les marges sont incorrectes sur les impressions

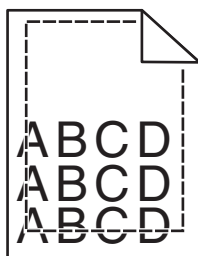

Action	Oui	Non
<p>Etape 1</p> <p>a Ajustez les guides de longueur et de largeur au format du papier chargé dans le tiroir.</p> <p>b Relancez la tâche d'impression.</p> <p>Les marges sont-elles correctes ?</p>	Le problème est résolu.	Passez à l'étape 2.

Action	Oui	Non
<p>Etape 2</p> <p>A partir du panneau de commandes de l'imprimante, définissez le format de papier dans le menu Papier de manière à ce qu'il corresponde au papier chargé dans le tiroir.</p> <p>Le format de papier correspond-il à celui du papier chargé dans le tiroir ?</p>	Passez à l'étape 3.	<p>Essayez une ou plusieurs des solutions suivantes :</p> <ul style="list-style-type: none"> • Spécifiez le format de papier dans les paramètres du tiroir de manière à ce qu'il corresponde au papier chargé dans le tiroir. • Remplacez le papier chargé dans le tiroir de manière à ce qu'il corresponde au format de papier spécifié dans les paramètres du tiroir.
<p>Etape 3</p> <p>a Selon votre système d'exploitation, définissez le format de papier à partir des Préférences d'impression ou de la boîte de dialogue Imprimer.</p> <p>b Relancez la tâche d'impression.</p> <p>Les marges sont-elles correctes ?</p>	Le problème est résolu.	Contact service d'assistance technique .

Papier recourbé

Action	Oui	Non
<p>Etape 1</p> <p>Ajustez les guides de longueur et de largeur au format du papier chargé dans le tiroir.</p> <p>Les guides de longueur et de largeur sont-ils positionnés correctement ?</p>	Passez à l'étape 2.	Réglez les guides de largeur et de longueur.
<p>Etape 2</p> <p>A partir du panneau de commandes de l'imprimante, définissez le type et le grammage du papier dans le menu Papier de manière à ce qu'ils correspondent au papier chargé dans le tiroir.</p> <p>Le type et le grammage du papier correspondent-ils à ceux du papier chargé dans le tiroir ?</p>	Passez à l'étape 3.	Spécifiez le type et le grammage du papier dans les paramètres du tiroir de manière à ce qu'ils correspondent à ceux du papier chargé dans le tiroir.
<p>Etape 3</p> <p>a Selon votre système d'exploitation, définissez le type et le grammage du papier à partir des Préférences d'impression ou de la boîte de dialogue Imprimer.</p> <p>b Relancez la tâche d'impression.</p> <p>Le papier est-il toujours recourbé ?</p>	Passez à l'étape 4.	Le problème est résolu.

Action	Oui	Non
<p>Etape 4</p> <p>a Retirez le papier du tiroir et retournez-le.</p> <p>b Relancez la tâche d'impression.</p> <p>Le papier est-il toujours recourbé ?</p>	Passez à l'étape 5.	Le problème est résolu.
<p>Etape 5</p> <p>a Chargez du papier provenant d'une nouvelle ramette.</p> <p>Remarque : Le papier a été exposé à un taux d'humidité élevé. Conservez le papier dans son emballage d'origine jusqu'à utilisation.</p> <p>b Relancez la tâche d'impression.</p> <p>Le papier est-il toujours recourbé ?</p>	Contact service d'assistance technique .	Le problème est résolu.

Irrégularités d'impression

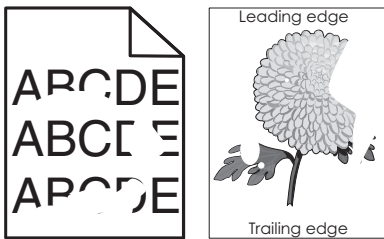

Action	Oui	Non
<p>Etape 1</p> <p>a Ajustez les guides de longueur et de largeur au format du papier chargé dans le tiroir.</p> <p>b Relancez la tâche d'impression.</p> <p>Les irrégularités d'impression sont-elles toujours présentes ?</p>	Passez à l'étape 2.	Le problème est résolu.
<p>Etape 2</p> <p>A partir du panneau de commandes de l'imprimante, définissez le format et le type de papier dans le menu Papier de manière à ce qu'ils correspondent au papier chargé dans le tiroir.</p> <p>Les paramètres de l'imprimante correspondent-ils au type et au grammage du papier chargé dans le tiroir ?</p>	Passez à l'étape 3.	Spécifiez le format et le type du papier dans les paramètres du tiroir de manière à ce qu'ils correspondent à ceux du papier chargé dans le tiroir.
<p>Etape 3</p> <p>a Selon votre système d'exploitation, définissez le type et le grammage du papier à partir des Préférences d'impression ou de la boîte de dialogue Imprimer.</p> <p>b Relancez la tâche d'impression.</p> <p>Les irrégularités d'impression sont-elles toujours présentes ?</p>	Passez à l'étape 4.	Le problème est résolu.

Action	Oui	Non
<p>Etape 4 Vérifiez si le papier chargé dans le tiroir possède une surface texturée ou grenée.</p> <p>Imprimez-vous sur du papier texturé ou grené ?</p>	A partir du panneau de commandes de l'imprimante, définissez la texture du papier dans le menu Papier de manière à ce qu'elle corresponde au papier chargé dans le tiroir.	Passez à l'étape 5.
<p>Etape 5</p> <p>a Chargez du papier provenant d'une nouvelle ramette.</p> <p>Remarque : Le papier a été exposé à un taux d'humidité élevé. Conservez le papier dans son emballage d'origine jusqu'à utilisation.</p> <p>b Relancez la tâche d'impression.</p> <p>Les irrégularités d'impression sont-elles toujours présentes ?</p>	Passez à l'étape 6.	Le problème est résolu.
<p>Etape 6 Remplacez l'unité de traitement d'images, puis envoyez à nouveau le travail d'impression.</p> <p>Les irrégularités d'impression sont-elles toujours présentes ?</p>	Contact service d'assistance technique ou votre revendeur d'imprimantes Dell.	Le problème est résolu.

Des défauts répétés apparaissent sur les impressions

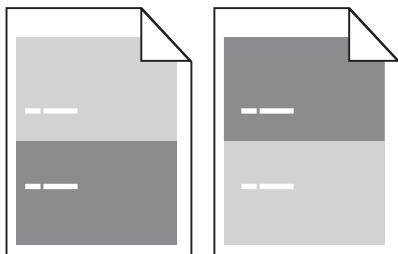

Action	Oui	Non
<p>Etape 1 Mesurez la distance entre les défauts.</p> <p>Vérifiez si une distance entre les défauts est égale à :</p> <ul style="list-style-type: none"> • 97 mm (3,82 po.) • 47 mm (1,85 po.) • 38 mm (1,5 po.) <p>La distance entre les défauts est-elle égale à une des mesures de la liste ?</p>	Passez à l'étape 2.	<p>1 Vérifiez si la distance entre les défauts est égale à 80 mm (3,15 po.)</p> <p>2 Notez la distance, puis contactez service d'assistance technique ou votre revendeur d'imprimantes Dell.</p>
<p>Etape 2 Remplacez l'unité de traitement d'images, puis envoyez à nouveau le travail d'impression.</p> <p>Les défaillances récurrentes persistent-elles ?</p>	Contact service d'assistance technique ou votre revendeur d'imprimantes Dell.	Le problème est résolu.

L'impression est trop sombre

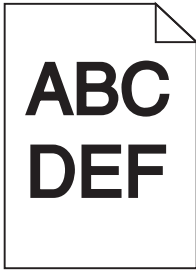

Action	Oui	Non
<p>Etape 1</p> <p>a A partir du menu Qualité du panneau de commandes de l'imprimante, diminuez l'intensité du toner.</p> <p>Remarque : 8 correspond au paramètre usine.</p> <p>b Relancez la tâche d'impression.</p> <p>L'impression est-elle toujours trop sombre ?</p>	Passez à l'étape 2.	Le problème est résolu.
<p>Etape 2</p> <p>a A partir du panneau de commandes de l'imprimante, définissez le type, la texture et le grammage du papier dans le menu Papier de manière à ce qu'ils correspondent au papier chargé dans le tiroir.</p> <p>b Relancez la tâche d'impression.</p> <p>Le tiroir est-il réglé sur le type, la texture et le grammage du papier chargé ?</p>	Passez à l'étape 3.	<p>Essayez une ou plusieurs des solutions suivantes :</p> <ul style="list-style-type: none"> • Spécifiez le type, la texture et le grammage du papier dans les paramètres du tiroir de manière à ce qu'ils correspondent à ceux du papier chargé dans le tiroir. • Remplacez le papier chargé dans le tiroir de manière à ce qu'il corresponde au type, à la texture et au grammage du papier spécifiés dans les paramètres du tiroir.
<p>Etape 3</p> <p>a Selon votre système d'exploitation, définissez le type, la texture et le grammage du papier à partir des Préférences d'impression ou de la boîte de dialogue Imprimer.</p> <p>b Relancez la tâche d'impression.</p> <p>L'impression est-elle toujours trop sombre ?</p>	Passez à l'étape 4.	Le problème est résolu.

Action	Oui	Non
<p>Etape 4</p> <p>Vérifiez si le papier chargé dans le tiroir possède une surface texturée ou grenée.</p> <p>Imprimez-vous sur du papier texturé ou grené ?</p>	<p>A partir du panneau de commandes de l'imprimante, modifiez les paramètres de texture dans le menu Texture du papier de manière à ce qu'ils correspondent au papier sur lequel vous imprimez.</p>	<p>Passez à l'étape 5.</p>
<p>Etape 5</p> <p>a Chargez du papier provenant d'une nouvelle ramette.</p> <p>Remarque : Le papier a été exposé à un taux d'humidité élevé. Conservez le papier dans son emballage d'origine jusqu'à utilisation.</p> <p>b Relancez la tâche d'impression.</p> <p>L'impression est-elle toujours trop sombre ?</p>	<p>Passez à l'étape 6.</p>	<p>Le problème est résolu.</p>
<p>Etape 6</p> <p>Remplacez l'unité de traitement d'images, puis envoyez à nouveau le travail d'impression.</p> <p>L'impression est-elle toujours trop sombre ?</p>	<p>Contact service d'assistance technique.</p>	<p>Le problème est résolu.</p>

L'impression est trop claire

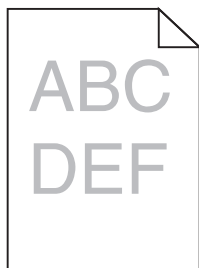

Action	Oui	Non
<p>Etape 1</p> <p>a A partir du menu Qualité du panneau de commandes de l'imprimante, augmentez l'intensité du toner.</p> <p>Remarque : 8 correspond au paramètre usine.</p> <p>b Relancez la tâche d'impression.</p> <p>L'impression est-elle toujours trop claire ?</p>	<p>Passez à l'étape 2.</p>	<p>Le problème est résolu.</p>
<p>Etape 2</p> <p>A partir du panneau de commandes de l'imprimante, définissez le type, la texture et le grammage du papier dans le menu Papier de manière à ce qu'ils correspondent au papier chargé dans le tiroir.</p> <p>Le tiroir est-il réglé sur le type, la texture et le grammage du papier chargé ?</p>	<p>Passez à l'étape 3.</p>	<p>Modifiez le type, la texture et le grammage du papier de manière à ce qu'ils correspondent à ceux du papier chargé dans le tiroir.</p>

Action	Oui	Non
<p>Etape 3</p> <p>a Selon votre système d'exploitation, définissez le type, la texture et le grammage du papier à partir des Préférences d'impression ou de la boîte de dialogue Imprimer.</p> <p>b Relancez la tâche d'impression.</p> <p>L'impression est-elle toujours trop claire ?</p>	Passez à l'étape 4.	Le problème est résolu.
<p>Etape 4</p> <p>Assurez-vous que le papier ne possède pas une surface texturée ou grenée.</p> <p>Imprimez-vous sur du papier texturé ou grené ?</p>	A partir du panneau de commandes de l'imprimante, modifiez les paramètres de texture dans le menu Texture du papier de manière à ce qu'ils correspondent au papier sur lequel vous imprimez.	Passez à l'étape 5.
<p>Etape 5</p> <p>a Chargez du papier provenant d'une nouvelle ramette.</p> <p>Remarque : Le papier a été exposé à un taux d'humidité élevé. Conservez le papier dans son emballage d'origine jusqu'à utilisation.</p> <p>b Relancez la tâche d'impression.</p> <p>L'impression est-elle toujours trop claire ?</p>	Passez à l'étape 6.	Le problème est résolu.
<p>Etape 6</p> <p>a Répartissez à nouveau le toner dans l'unité de traitement d'images.</p> <ol style="list-style-type: none"> 1 Retirez la cartouche de toner, puis l'unité de traitement d'images. 2 Secouez fermement l'unité de traitement d'images. <p>Attention — Dommages potentiels : N'exposez pas l'unité de traitement d'images à la lumière directe pendant plus de dix minutes. Une exposition prolongée à la lumière pourrait provoquer des problèmes de qualité d'impression.</p> <ol style="list-style-type: none"> 3 Installez l'unité de traitement d'images, puis la cartouche. <p>b Relancez la tâche d'impression.</p> <p>L'impression est-elle toujours trop claire ?</p>	Passez à l'étape 7.	Le problème est résolu.
<p>Etape 7</p> <p>Remplacez l'unité de traitement d'images, puis envoyez à nouveau le travail d'impression.</p> <p>L'impression est-elle toujours trop claire ?</p>	Contact service d'assistance technique .	Le problème est résolu.

L'impression est inclinée sur la page

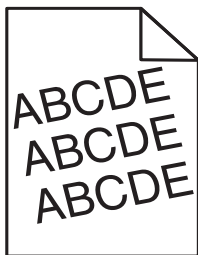

Action	Oui	Non
<p>Etape 1</p> <p>a Ajustez les guides de longueur et de largeur au format du papier chargé dans le tiroir.</p> <p>b Relancez la tâche d'impression.</p> <p>L'impression est-elle toujours inclinée ?</p>	Passez à l'étape 2.	Le problème est résolu.
<p>Etape 2</p> <p>a Vérifiez que le papier sur lequel vous imprimez est pris en charge par le tiroir.</p> <p>b Relancez la tâche d'impression.</p> <p>L'impression est-elle toujours inclinée ?</p>	Contact service d'assistance technique .	Le problème est résolu.

L'imprimante imprime des pages noires



Action	Oui	Non
<p>Etape 1</p> <p>a Réinstallez l'unité de traitement d'images.</p> <p>1 Retirez la cartouche de toner, puis l'unité de traitement d'images.</p> <p>Attention — Dommages potentiels : N'exposez pas l'unité de traitement d'images à la lumière directe pendant plus de dix minutes. Une exposition prolongée à la lumière pourrait provoquer des problèmes de qualité d'impression.</p> <p>2 Installez l'unité de traitement d'images, puis la cartouche.</p> <p>b Relancez la tâche d'impression.</p> <p>L'imprimante imprime-t-elle des pages noires ?</p>	Passez à l'étape 2.	Le problème est résolu.

Action	Oui	Non
<p>Etape 2 Remplacez l'unité de traitement d'images, puis envoyez à nouveau le travail d'impression.</p> <p>L'imprimante imprime-t-elle des pages noires ?</p>	Contact service d'assistance technique .	Le problème est résolu.

La qualité d'impression des transparents laisse à désirer.

Action	Oui	Non
<p>Etape 1 A partir du panneau de commandes de l'imprimante, définissez le type de papier dans le menu Papier de manière à ce qu'il corresponde au papier chargé dans le tiroir.</p> <p>Le type de papier du tiroir est-il réglé sur Transparent ?</p>	Passez à l'étape 2.	Définissez le type de papier sur Transparent.
<p>Etape 2</p> <ul style="list-style-type: none"> a Vérifiez si vous utilisez un type de transparent recommandé. b Relancez la tâche d'impression. <p>La qualité d'impression laisse-t-elle toujours à désirer ?</p>	Contact service d'assistance technique .	Le problème est résolu.

Des rayures horizontales apparaissent sur les impressions

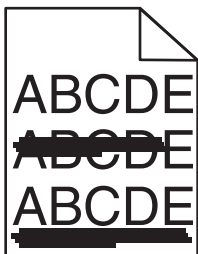

Action	Oui	Non
<p>Etape 1</p> <ul style="list-style-type: none"> a Selon votre système d'exploitation, définissez le tiroir ou le chargeur à partir des Préférences d'impression ou de la boîte de dialogue Imprimer. b Relancez la tâche d'impression. <p>Des rayures horizontales apparaissent-elles sur les impressions ?</p>	Passez à l'étape 2.	Le problème est résolu.
<p>Etape 2 A partir du panneau de commandes de l'imprimante, définissez le type et le grammage du papier dans le menu Papier de manière à ce qu'ils correspondent au papier chargé dans le tiroir.</p> <p>Le type et le grammage du papier correspondent-ils à ceux du papier chargé dans le tiroir ?</p>	Passez à l'étape 3.	Modifiez le type et le grammage du papier de manière à ce qu'ils correspondent à ceux du papier chargé dans le tiroir.

Action	Oui	Non
<p>Etape 3</p> <p>a Chargez du papier provenant d'une nouvelle ramette.</p> <p>Remarque : Le papier a été exposé à un taux d'humidité élevé. Conservez le papier dans son emballage d'origine jusqu'à utilisation.</p> <p>b Relancez la tâche d'impression.</p> <p>Des rayures horizontales apparaissent-elles sur les impressions ?</p>	Passez à l'étape 4.	Le problème est résolu.
<p>Etape 4</p> <p>a Réinstallez l'unité de traitement d'images.</p> <p>1 Retirez la cartouche de toner, puis l'unité de traitement d'images.</p> <p>Attention — Dommages potentiels : N'exposez pas l'unité de traitement d'images à la lumière directe pendant plus de dix minutes. Une exposition prolongée à la lumière pourrait provoquer des problèmes de qualité d'impression.</p> <p>2 Installez l'unité de traitement d'images, puis la cartouche.</p> <p>b Relancez la tâche d'impression.</p> <p>Des rayures horizontales apparaissent-elles sur les impressions ?</p>	Passez à l'étape 5.	Le problème est résolu.
<p>Etape 5</p> <p>Remplacez l'unité de traitement d'images, puis envoyez à nouveau le travail d'impression.</p> <p>Des rayures horizontales apparaissent-elles sur les impressions ?</p>	Contact service d'assistance technique .	Le problème est résolu.

Des rayures verticales apparaissent sur les impressions

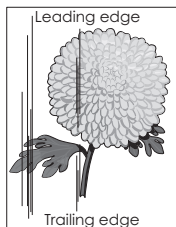
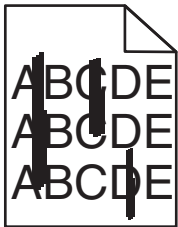

Action	Oui	Non
<p>Etape 1</p> <p>a Selon votre système d'exploitation, définissez le type, la texture et le grammage du papier à partir des Préférences d'impression ou de la boîte de dialogue Imprimer.</p> <p>b Relancez la tâche d'impression.</p> <p>Des rayures verticales apparaissent-elles sur les impressions ?</p>	Passez à l'étape 2.	Le problème est résolu.

Action	Oui	Non
<p>Etape 2</p> <p>A partir du panneau de commandes de l'imprimante, définissez la texture, le type et le grammage du papier dans le menu Papier de manière à ce qu'ils correspondent au papier chargé dans le tiroir.</p> <p>La texture, le type et le grammage du papier correspondent-ils à ceux du papier chargé dans le tiroir ?</p>	Passez à l'étape 3.	<p>Essayez une ou plusieurs des solutions suivantes :</p> <ul style="list-style-type: none"> • Spécifiez la texture, le type et le grammage du papier dans les paramètres du tiroir de manière à ce qu'ils correspondent à ceux du papier chargé dans le tiroir. • Remplacez le papier chargé dans le tiroir de manière à ce qu'il corresponde au type, à la texture et au grammage du papier spécifiés dans les paramètres du tiroir.
<p>Etape 3</p> <p>a Chargez du papier provenant d'une nouvelle ramette.</p> <p>Remarque : Le papier a été exposé à un taux d'humidité élevé. Conservez le papier dans son emballage d'origine jusqu'à utilisation.</p> <p>b Relancez la tâche d'impression.</p> <p>Des rayures verticales apparaissent-elles sur les impressions ?</p>	Passez à l'étape 4.	Le problème est résolu.
<p>Etape 4</p> <p>a Réinstallez l'unité de traitement d'images.</p> <p>1 Retirez la cartouche de toner, puis l'unité de traitement d'images.</p> <p>Attention — Dommages potentiels : N'exposez pas l'unité de traitement d'images à la lumière directe pendant plus de dix minutes. Une exposition prolongée à la lumière pourrait provoquer des problèmes de qualité d'impression.</p> <p>2 Installez l'unité de traitement d'images, puis la cartouche.</p> <p>b Relancez la tâche d'impression.</p> <p>Des rayures verticales apparaissent-elles sur les impressions ?</p>	Passez à l'étape 5.	Le problème est résolu.
<p>Etape 5</p> <p>Remplacez l'unité de traitement d'images, puis envoyez à nouveau le travail d'impression.</p> <p>Des rayures verticales apparaissent-elles sur les impressions ?</p>	Contact service d'assistance technique ou votre revendeur d'imprimantes Dell.	Le problème est résolu.

Des blancs horizontaux apparaissent sur les impressions

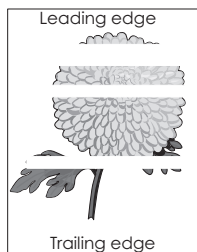

Action	Oui	Non
<p>Etape 1</p> <p>a Assurez-vous que votre programme utilise un motif de remplissage correct.</p> <p>b Relancez la tâche d'impression.</p> <p>Des blancs horizontaux apparaissent-ils sur les impressions ?</p>	Passez à l'étape 2.	Le problème est résolu.
<p>Etape 2</p> <p>a Chargez le tiroir ou chargeur spécifié avec un type de papier recommandé.</p> <p>b Relancez la tâche d'impression.</p> <p>Des blancs horizontaux apparaissent-ils sur les impressions ?</p>	Passez à l'étape 3.	Le problème est résolu.
<p>Etape 3</p> <p>a Répartissez à nouveau le toner dans l'unité de traitement d'images.</p> <ol style="list-style-type: none"> 1 Retirez la cartouche de toner, puis l'unité de traitement d'images. 2 Secouez fermement l'unité de traitement d'images. <p>Attention — Dommages potentiels : N'exposez pas l'unité de traitement d'images à la lumière directe pendant plus de dix minutes. Une exposition prolongée à la lumière pourrait provoquer des problèmes de qualité d'impression.</p> <ol style="list-style-type: none"> 3 Réinstallez l'unité de traitement d'images, puis la cartouche. <p>b Relancez la tâche d'impression.</p> <p>Des blancs horizontaux apparaissent-ils sur les impressions ?</p>	Passez à l'étape 4.	Le problème est résolu.
<p>Etape 4</p> <p>Remplacez l'unité de traitement d'images, puis envoyez à nouveau le travail d'impression.</p> <p>Des blancs horizontaux apparaissent-ils sur les impressions ?</p>	Contact service d'assistance technique .	Le problème est résolu.

Des blancs verticaux apparaissent sur les impressions

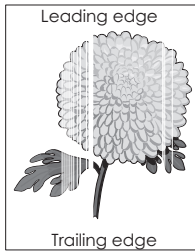

Action	Oui	Non
<p>Etape 1</p> <p>a Assurez-vous que votre programme utilise un motif de remplissage correct.</p> <p>b Relancez la tâche d'impression.</p> <p>Des blancs verticaux apparaissent-ils sur les impressions ?</p>	Passez à l'étape 2.	Le problème est résolu.
<p>Etape 2</p> <p>a A partir du panneau de commandes de l'imprimante, définissez le type et le grammage du papier dans le menu Papier de manière à ce qu'ils correspondent au papier chargé dans le tiroir.</p> <p>b Relancez la tâche d'impression.</p> <p>Des blancs verticaux apparaissent-ils sur les impressions ?</p>	Passez à l'étape 3.	Le problème est résolu.
<p>Etape 3</p> <p>Vérifiez si vous utilisez un type de papier recommandé.</p> <p>a Chargez le tiroir ou chargeur spécifié avec un type de papier recommandé.</p> <p>b Relancez la tâche d'impression.</p> <p>Des blancs verticaux apparaissent-ils sur les impressions ?</p>	Passez à l'étape 4.	Le problème est résolu.
<p>Etape 4</p> <p>a Répartissez à nouveau le toner dans l'unité de traitement d'images.</p> <ol style="list-style-type: none"> 1 Retirez la cartouche de toner, puis l'unité de traitement d'images. 2 Secouez fermement l'unité de traitement d'images. <p>Attention — Dommages potentiels : N'exposez pas l'unité de traitement d'images à la lumière directe pendant plus de dix minutes. Une exposition prolongée à la lumière pourrait provoquer des problèmes de qualité d'impression.</p> <ol style="list-style-type: none"> 3 Réinstallez l'unité de traitement d'images, puis la cartouche. <p>b Relancez la tâche d'impression.</p> <p>Des blancs verticaux apparaissent-ils sur les impressions ?</p>	<p>Contact service d'assistance technique.</p> <p>Remarque : Il se peut que l'unité de numérisation laser soit défectueuse.</p>	Le problème est résolu.

Des traces de toner se déposent sur les impressions

Action	Oui	Non
Remplacez l'unité de traitement d'images, puis envoyez à nouveau le travail d'impression. Des traces de toner se déposent-elles sur les impressions ?	Contact service d'assistance technique .	Le problème est résolu.

Effacement du toner

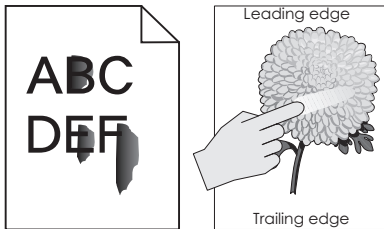

Action	Oui	Non
Etape 1 Dans le menu Papier du panneau de commandes de l'imprimante, vérifiez le type de papier, la texture et le grammage. Les paramètres de type de papier, de texture et de grammage correspondent-ils à ceux du papier chargé dans le tiroir ?	Passez à l'étape 2.	Spécifiez le type, la texture et le grammage du papier dans les paramètres du tiroir de manière à ce qu'ils correspondent à ceux du papier chargé dans le tiroir.
Etape 2 Relancez la tâche d'impression. Le toner ne se fixe toujours pas bien sur le papier ?	Contactez l'assistance technique ou votre revendeur d'imprimantes Dell.	Le problème est résolu.

La densité d'impression est inégale

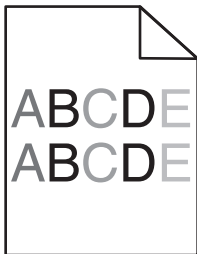

Action	Oui	Non
Remplacez l'unité de traitement d'images, puis envoyez à nouveau le travail d'impression. La densité d'impression est-elle inégale ?	Contact service d'assistance technique .	Le problème est résolu.

Embedded Web Server ne s'ouvre pas

Action	Oui	Non
<p>Etape 1</p> <p>a Mettez l'imprimante sous tension.</p> <p>b Ouvrez un navigateur Web, puis tapez l'adresse IP de l'imprimante.</p> <p>c Appuyez sur Entrée.</p> <p>Le serveur Web incorporé s'ouvre-t-il ?</p>	Le problème est résolu.	Passez à l'étape 2.
<p>Etape 2</p> <p>Vérifiez que l'adresse IP de l'imprimante est correcte.</p> <p>a Obtenez l'adresse IP de l'imprimante :</p> <ul style="list-style-type: none"> • Depuis la section TCP/IP du menu Réseau/Ports menu • En imprimant une page de configuration réseau ou une page des paramètres du menu, puis en localisant la section TCP/IP <p>Remarque : Une adresse IP apparaît sous la forme de quatre séries de chiffres séparées par des points, par exemple 123.123.123.123.</p> <p>b Ouvrez un navigateur Web, puis tapez l'adresse IP.</p> <p>Remarque : Selon les paramètres réseau, vous devrez peut-être saisir https:// au lieu de http:// devant l'adresse IP de l'imprimante pour accéder au serveur Web incorporé.</p> <p>c Appuyez sur Entrée.</p> <p>Le serveur Web incorporé s'ouvre-t-il ?</p>	Le problème est résolu.	Passez à l'étape 3.
<p>Etape 3</p> <p>Vérifiez si le réseau fonctionne.</p> <p>a Imprimez une page de configuration réseau.</p> <p>b Vérifiez la première section de la page de configuration du réseau et assurez-vous que l'état est Connectée.</p> <p>Remarque : Si l'état est Non connectée, il se peut que la connexion soit intermittente ou que le câble réseau soit défectueux. Contactez votre technicien de support système pour trouver une solution, puis imprimez une nouvelle page de configuration du réseau.</p> <p>c Ouvrez un navigateur Web, puis tapez l'adresse IP de l'imprimante.</p> <p>d Appuyez sur Entrée.</p> <p>Le serveur Web incorporé s'ouvre-t-il ?</p>	Le problème est résolu.	Passez à l'étape 4.
<p>Etape 4</p> <p>Vérifiez si les branchements des câbles sur l'imprimante et le serveur d'impression sont corrects.</p> <p>a Branchez les câbles de manière appropriée. Pour plus d'informations, consultez la documentation d'installation fournie avec l'imprimante.</p> <p>b Ouvrez un navigateur Web, puis tapez l'adresse IP de l'imprimante.</p> <p>c Appuyez sur Entrée.</p> <p>Le serveur Web incorporé s'ouvre-t-il ?</p>	Le problème est résolu.	Passez à l'étape 5.

Action	Oui	Non
<p>Etape 5</p> <p>Désactivez temporairement les serveurs proxy Web.</p> <p>Les serveurs proxy peuvent bloquer ou limiter l'accès à certains sites Web, y compris Embedded Web Server.</p> <p>Le serveur Web incorporé s'ouvre-t-il ?</p>	Le problème est résolu.	Contactez votre technicien de support technique.

Contactez le service d'assistance technique

Lorsque vous contactez l'assistance technique, soyez prêt à décrire le problème rencontré, le message affiché sur le panneau de commandes de l'imprimante et les mesures de dépannage prises pour y apporter une solution.

Vous devrez également communiquer le modèle de l'imprimante ainsi que son numéro d'identification ou son code de service express. Pour connaître ces informations, consultez l'étiquette figurant à l'intérieur du capot avant supérieur ou à l'arrière de l'imprimante. Le numéro d'identification du service figure également sur la page des paramètres.

Pour des informations supplémentaires, consultez le site Web d'assistance Dell à l'adresse www.dell.com/support/printers.

Annexe

Politique du service d'assistance technique de Dell

La procédure de dépannage assistée par un technicien du service d'assistance technique nécessite la participation et la coopération de l'utilisateur. Elle permet de rétablir la configuration d'origine définie en usine du système d'exploitation, du logiciel de l'application et des pilotes du matériel et de vérifier le fonctionnement de l'unité de l'imprimante et du matériel installé par Dell. Outre cette procédure de dépannage assistée par un technicien, Dell propose un service d'assistance technique en ligne. Vous pouvez également acheter des options d'assistance supplémentaires.

Dell fournit une assistance technique limitée pour l'imprimante, ainsi que pour les périphériques et les logiciels installés en usine. Toute assistance pour un logiciel ou des périphériques tiers est fournie par le fabricant d'origine, y compris ceux achetés et/ou installés via Software And Peripherals (DellWare), ReadyWare et Custom Factory Integration (CFI/DellPlus).

Contacteur Dell

Vous pouvez accéder au support Dell à l'adresse www.dell.com/support/printers.

Pour contacter Dell par le biais électronique, utilisez les adresses suivantes :

- World Wide Web

www.dell.com/

www.dell.com/ap/ (pays d'Asie et du Pacifique uniquement)

www.dell.com/jp (Japon uniquement)

www.euro.dell.com (Europe uniquement)

www.dell.com/la/ (pays d'Amérique latine et des Caraïbes)

www.dell.ca (Canada uniquement)

- Protocole FTP

[ftp.dell.com](ftp://ftp.dell.com)

Ouvrez une session en tant qu'utilisateur anonyme et entrez votre adresse email comme mot de passe.

- Service d'assistance électronique

mobile_support@us.dell.com

support@us.dell.com

la-techsupport@dell.com (pays d'Amérique latine et des Caraïbes uniquement)

apsupport@dell.com (pays d'Asie et du Pacifique uniquement)

support.jp.dell.com (Japon uniquement)

support.euro.dell.com (Europe uniquement)

- Service de devis électronique

apmarketing@dell.com (pays d'Asie et du Pacifique uniquement)

sales_canada@dell.com (Canada uniquement)

Garantie limitée et règles de retour

Dell Inc. ("Dell") fabrique ses produits à partir de pièces et de composants neufs ou équivalents, conformément aux pratiques standard du secteur. Pour obtenir des informations relatives à la garantie Dell de l'imprimante, reportez-vous au *Guide d'informations sur le produit*.

Index

- [
 [31.xy] Réinstaller l'unité d'image manquante ou qui ne répond pas 119
 [31.xy] Réinstaller la cartouche manquante ou qui ne répond pas 118
 [32.xy] Remplacer l'unité d'image non prise en charge 119
 [32.xy] Remplacer la cartouche non prise en charge 119
 [33.xy] [supply type] non-Dell, reportez-vous au Guide de l'utilisateur 116
 [38] Mémoire saturée 116
 [42.xy] Remplacer cartouche, zone impr. inadaptée 118
 [84.xy] Niveau unité d'image bas 113
 [84.xy] Niveau unité d'image presque bas 113
 [84.xy] Remplacer l'unité d'image, nombre de pages restantes estimé 0 118
 [84.xy] Unité d'image très faible, [x] nombre de pages restantes estimé 113
 [88.xy] Niv. cartouche presque bas 110
 [88.xy] Niveau cartouche bas 110
 [88.xy] Remplacer cartouche, nombre de pages restantes estimé 0 118
- A**
 à partir de Embedded Web Server 12
 accès à la carte contrôleur 14
 accès au Centre de suivi d'état 95
 accès distant au panneau de commandes
 Embedded Web Server 95
 affichage
 rapports 96
 AirPrint
 utilisation 48
 ajout des options matérielles
 pilote d'imprimante 20
- Alimentation par défaut, menu 51
 Alimenter [alimentation papier] avec [format du papier] [orientation] 114
 Alimenter [alimentation papier] avec [nom du type personnalisé] [orientation] 114
 annulation d'une tâche d'impression
 à partir d'un ordinateur 50
 depuis le panneau de commandes de l'imprimante 49
 annulation du chaînage des bacs 36
 assistant de configuration sans fil
 utilisation 23
 attribution de types de papier personnalisé 37
- B**
 bac en option
 chargement 28
 installation 17
 bac standard
 chargement 28
 bacs
 annulation du chaînage 36
 chaînage 36
 chargement 28
 bacs chaînés 36
 Bourrage de papier, retirez le bac 1. Appuyez sur le rabat bleu.
 [23y.xx] 106
 Bourrage papier, bac [x]
 [24y.xx] 108
 Bourrage, chargeur multifonction [250.xx] 108
 Bourrage, porte arrière [20y.xx] 104
 Bourrage, porte avant [20y.xx] 101
 Bourrage, réceptacle standard [20y.xx] 105
 bourrages
 accès 100
 compréhension des messages 100
 réduction des risques 99
 bourrages papier
 réduction des risques 99
- bourrages papier, élimination
 Chargeur multifonction 108
 Dans la zone d'impression recto verso 106
 dans le bac 1 108
 dans le bac 2 108
 dans le réceptacle standard 105
 derrière la porte arrière 104
 derrière la porte avant 101
 bourrages, élimination
 Chargeur multifonction 108
 Dans la zone d'impression recto verso 106
 dans le bac 1 108
 dans le bac 2 108
 dans le réceptacle standard 105
 derrière la porte arrière 104
 derrière la porte avant 101
 bristol
 chargeur multifonction, chargement 32
 conseils 41
 butée de support, utilisation 27
- C**
 câbles
 Ethernet 18
 parallèle 18
 USB 18
 carte en option
 installation 15
 carte logique
 accès 14
 cartouche de toner
 remplacement 89
 Cartridge very low, [x] estimated pages remain[88.xy] (cartouche très faible, nombre de pages restantes estimé) 111
 Centre de suivi d'état
 accès 95
 Changer [alimentation papier] par [chaîne personnalisée]. Charger [orientation]. 111
 Changer [alimentation papier] par [nom du type personnalisé]. Charger [orientation]. 111

- Changer [alimentation papier] par [type de papier] [format de papier]
 - Charger [orientation]. 112
 - Changer [alimentation] par [format de papier]. Charger [orientation]. 111
 - chargement
 - bacs 28
 - chargeur multifonction 32
 - chargement du bac en option 28
 - chargement du bac standard 28
 - Charger [alimentation papier] avec [chaîne personnalisée] [orientation] 114
 - Charger [source du papier] avec [type de papier] [format du papier] [orientation] 114
 - Charger le chargeur MF avec [type de papier] [format du papier] [orientation] 115
 - Charger le chargeur multifonction avec [chaîne personnalisée] [orientation] 115
 - Charger le chargeur multifonction avec [format du papier] [orientation] 115
 - Charger le chargeur multifonction avec [nom type perso] [orientation] 115
 - chargeur multifonction
 - chargement 32
 - choix d'un emplacement pour l'imprimante 8
 - Choix du papier 39
 - code PIN du panneau de commandes de l'imprimante
 - création 98
 - commande de fournitures
 - utilisation de l'accueil de l'imprimante 88
 - configuration
 - notifications de fournitures, cartouche de toner 96
 - notifications de fournitures, unité d'image 96
 - plusieurs imprimantes 97
 - Configuration
 - format du papier 26
 - format papier Universel 27
 - TCP/IP, adresse 62
 - type de papier 26
 - configuration de types de papier personnalisé 36
 - configuration des notifications d'alimentation 96
 - configuration du réseau sans fil à partir de Embedded Web Server 24
 - configuration Ethernet
 - préparation pour un 20
 - Configuration SMTP, menu 66
 - Configuration, menu 73
 - configurations
 - imprimante 9
 - configurations des imprimantes
 - modèle configuré 9
 - modèle de base 9
 - connexion à un réseau sans fil à partir de Embedded Web Server 24
 - utilisation de la méthode PBC (Push Button Configuration, configuration des boutons de commande) 22
 - utilisation de la méthode PIN (Personal Identification Number, numéro d'identification personnel) 22
 - connexion des câbles 18
 - conseils
 - bristol 41
 - papier à en-tête 43
 - sur l'utilisation d'étiquettes 42
 - sur l'utilisation des enveloppes 41
 - transparents 43
 - conseils sur l'utilisation des enveloppes 41
 - consignes de sécurité 5, 6
 - contacter le service d'assistance technique 149
 - création du code PIN du panneau de commandes de l'imprimante 98
- D**
- de publications
 - emplacement 7
 - déclaration relative à la volatilité 85
 - définition du Délai d'hibernation 83
 - Délai d'hibernation
 - Configuration 83
 - Dell Mobile Print
 - utilisation 48
 - densité d'impression inégale 147
 - dépannage
 - contacter le service d'assistance technique 149
 - impossible d'ouvrir Embedded Web Server 148
 - résolution de base, problèmes d'imprimante 120
 - vérification d'une imprimante qui ne répond pas 120
 - dépannage, alimentation du papier
 - message affiché après le dégagement du bourrage 124
 - dépannage, écran
 - L'écran de l'imprimante n'affiche rien 121
 - dépannage, impression
 - bourrages papier fréquents 124
 - des caractères incorrects s'impriment 128
 - des sauts de page inattendus se produisent 129
 - impression depuis un bac inapproprié 127
 - impression lente 126
 - impression sur du papier inadéquat 127
 - l'impression prend plus de temps que prévu 127
 - la fonction de chaînage des bacs ne fonctionne pas 128
 - les pages bloquées ne sont pas réimprimées 125
 - les tâches ne s'impriment pas 125
 - Les tâches volumineuses ne sont pas assemblées. 129
 - marges incorrectes sur les impressions 134
 - papier recourbé 135
 - dépannage, qualité d'impression
 - bords des caractères irréguliers 130
 - densité d'impression inégale 147
 - des blancs horizontaux apparaissent sur les impressions 145
 - des défauts d'impression répétés apparaissent sur les impressions 137
 - des images ombrées apparaissent sur les impressions 133

- des rayures horizontales apparaissent sur les impressions 142
 - des traces de toner se déposent sur les impressions 147
 - effacement du toner 147
 - impression inclinée sur la page 141
 - impression trop claire 139
 - impression trop sombre 138
 - irrégularités d'impression 136
 - l'imprimante imprime des pages noires 141
 - la qualité d'impression des transparents laisse à désirer 142
 - le fond des impressions est gris 133
 - pages ou images tronquées 131
 - pages vierges 130
 - rayures blanches sur une page 146
 - rayures verticales 143
 - déplacement de l'imprimante 8, 93, 94
 - des blancs apparaissent 146
 - des blancs verticaux apparaissent 146
 - des défauts d'impression répétés apparaissent sur les impressions 137
 - des rayures apparaissent 146
 - des rayures horizontales apparaissent sur les impressions 142
 - des rayures verticales apparaissent sur les impressions 143
 - documents, impression sous Macintosh 47
 - documents, impression sous Windows 47
 - données confidentielles informations sur la sécurisation 86
- E**
- effacement de la mémoire non volatile 86
 - effacement de la mémoire volatile 86
 - éléments vérification de l'état 87
 - Embedded Web Server accès 12
- accès distant au panneau de commandes 95
 - copie des paramètres de l'imprimante sur d'autres imprimantes 97
 - fonctions 12
 - problème d'accès 148
 - utilisation 12
 - Embedded Web Server — Sécurité : Guide de l'administrateur emplacement 86
 - émul PCL, menu 78
 - enveloppes chargeur multifonction, chargement 32
 - conseils sur l'utilisation 41
 - Erreur réseau, port [x] [54] 116
 - Erreur réseau, port standard [54] 116
 - étiquettes, papier conseils sur l'utilisation 42
- F**
- Fermer la porte avant 112
 - Finition, menu 74
 - format du papier Configuration 26
 - format papier Universel Configuration 27
 - formats de papier prise en charge par l'imprimante 44
 - formats de papier pris en charge 44
 - fournitures commande 88
 - stockage 88
 - vérification de l'état 87
- G**
- gestion des messages de l'imprimante 95
- I**
- Imposs. assembler doc. volum. [37] 110
 - Imposs. défrag. mém. flash [37] 110
 - impossible d'ouvrir Embedded Web Server 148
- impression à partir d'un périphérique mobile à l'aide d'AirPrint 48
 - à partir d'un périphérique mobile à l'aide de Dell Mobile Print 48
 - liste des échantillons de polices 49
 - page de configuration du réseau 25
 - page des paramètres de menus 24
 - sous Macintosh 47
 - sous Windows 47
 - impression d'un document 47
 - impression, dépannage bourrages papier fréquents 124
 - des caractères incorrects s'impriment 128
 - des sauts de page inattendus se produisent 129
 - impression depuis un bac inapproprié 127
 - impression lente 126
 - impression sur du papier inadéquat 127
 - l'impression prend plus de temps que prévu 127
 - la fonction de chaînage des bacs ne fonctionne pas 128
 - les pages bloquées ne sont pas réimprimées 125
 - les tâches ne s'impriment pas 125
 - Les tâches volumineuses ne sont pas assemblées. 129
 - marges incorrectes sur les impressions 134
 - papier recourbé 135
 - imprimante 19
 - choix d'un emplacement 8
 - configurations 9
 - déplacement 8, 93, 94
 - espace minimum 8
 - transport 94
 - imprimante, résolution des problèmes de base 120
 - informations de configuration réseau sans fil 21
 - informations sur l'imprimante emplacement 7
 - Insérer le bac [x] 113
 - installation bac en option 17

installation d'une carte en option 15
 installation de l'imprimante 19
 installation du bac en option 17
 installation du logiciel
 utilitaire Paramètres de l'imprimante locale 20
 intensité toner réglage 47
 IPv6, menu 63
 irrégularités d'impression 136

L

l'imprimante imprime des pages vierges 130
 liste des échantillons de polices, impression 49
 liste des menus 51
 logiciel
 Centre de suivi d'état 95
 Indicateur d'état 95
 Utilitaire de commande de consommables 88

M

Mém flash saturée [52] 112
 Mém. flash défectueuse [51] 113
 Mém. flash non formatée [53] 113
 mémoire
 types installés sur l'imprimante 85
 Mémoire faible, pas Eco ress [35] 116
 mémoire non volatile 85
 effacement 86
 mémoire volatile 85
 effacement 86
 Menu AppleTalk 64
 Menu Carte Réseau 62
 Menu Changer format 54
 Menu Chargement du papier 57
 Menu Configuration générale 59
 Menu Configurer MF 54
 menu Définir la date et l'heure 68
 Menu Format/Type papier 52
 Menu Grammage du papier 56
 Menu Journal d'audit de sécurité 67
 Menu NIC actif 60
 Menu Rapports 60
 Menu Réseau standard 61
 Menu Sans fil 64

Menu TCP/IP 62
 Menu Utilitaires 77
 menus
 AppleTalk 64
 Carte réseau 62
 Changer format 54
 Chargement du papier 57
 Configuration 73
 Configuration générale 59
 Configuration SMTP, menu 66
 Configurer l'MP 54
 dans l'utilitaire Paramètres de l'imprimante locale 13
 Définir la date et l'heure 68
 Emul PCL 78
 Fini 74
 Format/Type papier 52
 Grammage du papier 56
 IPv6 63
 Journal d'audit de sécurité 67
 liste des 51
 NIC actif 60
 PostScript 77
 Qualité 76
 Rapports 60
 Rapports réseau 62
 Réseau [x] 61
 Réseau standard 61
 Sans fil 64
 Source par défaut 51
 TCP/IP 62
 Texture du papier 54
 types personnalisés 58
 USB standard 65
 Utilitaires 77
 XPS 77
 messages de l'imprimante
 [31.xy] Réinstaller l'unité d'image manquante ou qui ne répond pas 119
 [31.xy] Réinstaller la cartouche manquante ou qui ne répond pas 118
 [32.xy] Remplacer l'unité d'image non prise en charge 119
 [32.xy] Remplacer la cartouche non prise en charge 119
 [33.xy] [supply type] non-Dell, reportez-vous au Guide de l'utilisateur 116
 [38] Mémoire saturée 116

[42.xy] Remplacer cartouche, zone impr. inadaptée 118
 [84.xy] Niveau unité d'image bas 113
 [84.xy] Niveau unité d'image presque bas 113
 [84.xy] Remplacer l'unité d'image, nombre de pages restantes estimé 0 118
 [84.xy] Unité d'image très faible, [x] nombre de pages restantes estimé 113
 [88.xy] Niv. cartouche presque bas 110
 [88.xy] Niveau cartouche bas 110
 [88.xy] Remplacer cartouche, nombre de pages restantes estimé 0 118
 Alimenter [alimentation papier] avec [format du papier] [orientation] 114
 Alimenter [alimentation papier] avec [nom du type personnalisé] [orientation] 114
 Bourrage papier, bac [x] [24y.xx] 108
 Bourrage, chargeur multifonction [250.xx] 108
 Bourrage, porte arrière [20y.xx] 104
 Bourrage, porte avant [20y.xx] 101
 Bourrage, réceptacle standard [20y.xx] 105
 Cartridge very low, [x] estimated pages remain[88.xy] (cartouche très faible, nombre de pages restantes estimé) 111
 Changer [alimentation papier] par [chaîne personnalisée]. Charger [orientation]. 111
 Changer [alimentation papier] par [nom du type personnalisé]. Charger [orientation]. 111
 Changer [alimentation papier] par [type de papier] [format de papier] Charger [orientation]. 112
 Changer [alimentation] par [format de papier]. Charger [orientation]. 111

- Charger [alimentation papier] avec [chaîne personnalisée] [orientation] 114
- Charger [source du papier] avec [type de papier] [format du papier] [orientation] 114
- Charger le chargeur MF avec [type de papier] [format du papier] [orientation] 115
- Charger le chargeur multifonction avec [chaîne personnalisée] [orientation] 115
- Charger le chargeur multifonction avec [format du papier] [orientation] 115
- Charger le chargeur multifonction avec [nom type perso] [orientation] 115
- Erreur réseau, port [x] [54] 116
- Erreur réseau, port standard [54] 116
- Fermer la porte avant 112
 - gestion 95
- Imposs. assembler doc. volum. [37] 110
- Imposs. défrag. mém. flash [37] 110
- Insérer le bac [x] 113
- Mém flash saturée [52] 112
- Mém. flash défectueuse [51] 113
- Mém. flash non formatée [53] 113
- Mémoire faible, pas Eco ress [35] 116
- Papier trop court [34] 117
- Port parallèle désact. [56] 117
- Port USB arr. désact. [56] 118
- Réc plein Retirez du papier. 110
- Redémar. imprim. Vérif. tâche 117
- Risque d'erreur d'impression de page complexe [39] 112
- Trop de bacs. En retirer. [58] 119
- messages papier
 - Bourrage de papier, retirez le bac 1. Appuyez sur le rabat bleu. [23y.xx] 106
- méthode de configuration des boutons de commande utilisation 22
- méthode Numéro d'identification personnel utilisation 22
- Mode veille réglage 82
- N**
- nettoyage
 - partie externe de l'imprimante 87
- nettoyage de l'imprimante 87
- nombre de pages restantes estimation 88
- notifications de fournitures configuration 96
- O**
- options
 - cartes mémoire 14
- options de l'imprimante, dépannage
 - option interne non détectée 122
 - problèmes de bac 123
- options internes disponibles 14
- options matérielles, ajout pilote d'imprimante 20
- P**
- page de configuration du réseau impression 25
- page des paramètres de menus impression 24
- panneau de commandes de l'imprimante
 - boutons 11
 - paramètres usine, restauration 97
 - utilisation 11
 - voyant 11, 12
 - Voyant du bouton Veille 12
- panneau de commandes distant utilisation d'Embedded Web Server 95
- panneau de commandes, imprimante
 - boutons 11
 - utilisation 11
 - voyant 11, 12
 - Voyant du bouton Veille 12
- papier
 - caractéristiques 38
 - chargeur multifonction, chargement 32
 - déconseillé 39, 40
 - formulaires préimprimés 40
 - papier à en-tête 40
 - paramètre Format Universel 27
 - recyclé 40
 - sélection 39
 - stockage 43
 - papier à en-tête
 - chargeur multifonction, chargement 32
 - conseils sur l'utilisation 43
 - papier déconseillé 39
 - papier recyclé utilisation 40
 - Papier trop court [34] 117
 - paramètre Mode Eco 82
 - paramètres de conservation
 - Délai d'hibernation 83
 - Mode Eco 82
 - Mode veille 82
 - Progr. modes alim. 84
 - paramètres de menu
 - chargement sur plusieurs imprimantes 97
 - paramètres écologiques
 - Délai d'hibernation 83
 - Mode Eco 82
 - Progr. modes alim. 84
 - paramètres environnementaux
 - Délai d'hibernation 83
 - Mode Eco 82
 - Mode veille 82
 - Progr. modes alim. 84
 - paramètres usine, restauration 97
 - partie externe de l'imprimante
 - nettoyage 87
 - périphérique mobile
 - impression depuis 48
 - pilote d'imprimante
 - options matérielles, ajout 20
 - Port Ethernet 18
 - port parallèle 18
 - Port parallèle désact. [56] 117
 - Port USB 18
 - Port USB arr. désact. [56] 118
 - PostScript, menu 77
 - préparation de la configuration de l'imprimante sur un réseau Ethernet 20
 - prévention des risques de bourrage papier 99

Progr. modes alim.
utilisation 84

Q

qualité d'impression, dépannage
bords des caractères
irréguliers 130
densité d'impression inégale 147
des blancs horizontaux
apparaissent sur les
impressions 145
des défauts d'impression répétés
apparaissent sur les
impressions 137
des images ombrées apparaissent
sur les impressions 133
des rayures horizontales
apparaissent sur les
impressions 142
des traces de toner se déposent
sur les impressions 147
effacement du toner 147
impression inclinée sur la
page 141
impression trop claire 139
impression trop sombre 138
irrégularités d'impression 136
l'imprimante imprime des pages
noires 141
la qualité d'impression des
transparents laisse à désirer 142
le fond des impressions est
gris 133
pages ou images tronquées 131
pages vierges 130
rayures blanches 146
rayures verticales 143
Qualité, menu 76

R

rapports
affichage 96
Rapports réseau, menu 62
Réc plein Retirez du papier. 110
réceptacle standard, utilisation 27
recherche d'informations
supplémentaires sur l'imprimante 7
recyclage
Produits Dell 84
Redémar. imprim. Vérif. tâche 117

réduction des risques de
bourrage 43
réglage de l'intensité du toner 47
réglage du mode veille 82
remplacement
cartouche de toner 89
unité d'image 91
Réseau [x], menu 61
réseau Ethernet
préparation de la configuration
pour l'impression Ethernet 20
réseau sans fil
informations de configuration 21
restauration des paramètres
usine 97
Risque d'erreur d'impression de
page complexe [39] 112

S

sécurité de l'imprimante
informations 86
sécurité, verrouillage 85
stockage
fournitures 88
papier 43

T

tâche d'impression
annulation depuis le panneau de
commandes de l'imprimante 49
annulation, à partir de
l'ordinateur 50
Texture du papier, menu 54
transparents
chargeur multifonction,
chargement 32
conseils 43
transport de l'imprimante 94
Trop de bacs. En retirer. [58] 119
type de papier
Configuration 26
Type de papier personnalisé
attribution 37
configuration 36
types de papier
chargement 45
prise en charge des impressions
recto verso 45
prise en charge par
l'imprimante 45

types et grammages de papier pris
en charge 45
Types personnalisés, menu 58

U

unité d'image
remplacement 91
USB standard, menu 65
utilisation
assistant de configuration sans
fil 23
utilisation de l'option Progr. modes
alim. 84
utilisation de Wireless Setup Utility
(utilitaire de configuration sans
fil) 23
Utilitaire de commande de
consommables
commande de fournitures 88
utilitaire Paramètres de
l'imprimante locale
installation 20
utilisation 13

V

vérification d'une imprimante qui
ne répond pas 120
vérification de l'état des pièces et
fournitures 87
verrouillage, sécurité 85
volatilité
déclaration 85

W

Wireless Setup Utility (Utilitaire de
configuration sans fil)
utilisation 23

X

XPS, menu 77